



Quick Installation Guide

Wireless Router

F3/F6/N301

CONTENTS

English	1
Polski	3
Deutsch	5
Русский	7
Français	9
Nederlands	11
Čeština	13
Română	15
Português	17
Español	19
Magyar	21
Italiano	23
Български	25
Svenska	27
Slovenčina	29
Slovenščina	31
Hrvatski	33
Dansk	35
Eesti	37
Suomi	39
Ελληνικά	41
Latviešu	43
Lietuvių	45
Türkçe	47
عربي	49
Українська	51
Port. (Amér.Lat.)	53
Bahasa Indonesia	55
한국어	57
Esp. (Amér. Lat.)	59

Package contents

- Wireless router x 1
- Ethernet cable x 1
- Power adapter x 1
- Quick installation guide

I Connect the router

💡 Tips

If you use the modem for internet access, power off the modem first before connecting the WAN port of the router to the LAN port of your modem and power it on after the connection.

1. Connect the WAN port of the router to the LAN port of your modem or the Ethernet jack using an Ethernet cable.
2. Power on the router.

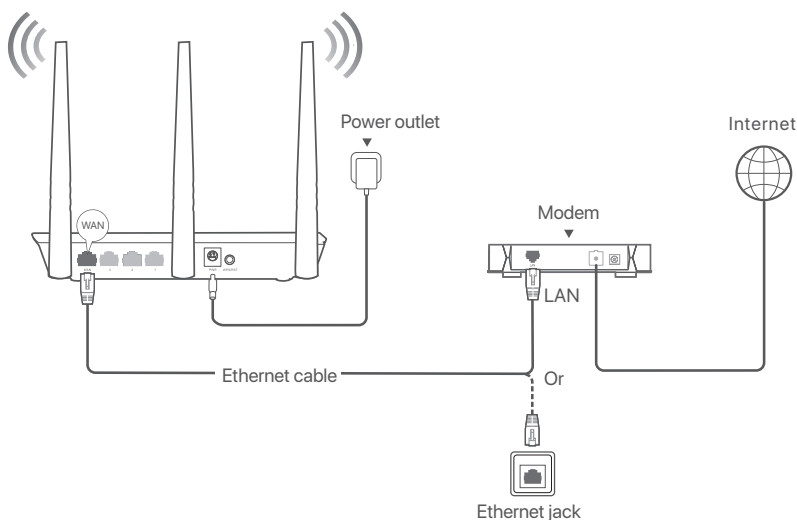

(F3 used for example. Wiring of other models is similar regardless of their appearance.)

II Connect the router to the internet

1. Connect your devices to the router

WiFi-enabled devices: Connect to the WiFi network of the router.

- Scenario1: The default WiFi name (SSID) and WiFi password (if any) can be found on the bottom label of the router.
- Scenario2: The default WiFi name and WiFi password (if any) can be found on the bottom label of the router. The default WiFi name is **Tenda_XXXXXX**. XXXXXX is the last six characters of the router's MAC address.

Wired devices: Connect to a LAN port (Except the port marked WAN, all Ethernet ports are LAN ports.) of the router using an Ethernet cable.

2. Start a browser on the device and enter **tendawifi.com** in the address bar to access the web UI or run the **Tenda WiFi** app, and follow the onscreen instructions to connect the router to the internet.

💡 Tips

If you cannot log in to the web UI, see **Q1** in **FAQ**.

Done.

To access the internet with:

- **WiFi-enabled devices:** Connect to the WiFi network using the WiFi name and password you set.
- **Wired devices:** Connect to a LAN port (Except the port marked WAN, all Ethernet ports are LAN ports.) of the router using an Ethernet cable.



Tips

If you cannot access the internet, see **Q2** in **FAQ**.

FAQ

Q1: I cannot log in to the web UI of the router by visiting tendawifi.com. What should I do?

A1: Try the following solutions:

- If you are using a WiFi-enabled device, such as a smartphone:
 - Ensure that it connects to the WiFi network of the router.
 - Ensure that the cellular network (mobile data) of the smartphone is disabled.
- If you are using a wired device, such as a computer:
 - Ensure that **tendawifi.com** or **192.168.0.1** is entered correctly in the address bar, rather than the search bar of the web browser.
 - Ensure that the computer is connected to a LAN port of the router properly using an Ethernet cable.
 - Ensure that the computer is set to **Obtain an IP address automatically** and **Obtain DNS server address automatically**.

If the problem persists, reset the router by referring to **Q3**, and try again.

Q2: I cannot access the internet after the configuration. What should I do?

A2: Try the following solutions first:

- Check whether the WAN port of the router is connected to a modem or Ethernet jack properly.
- Log in to the web UI of the router and navigate to the **Internet Settings** page. Follow the instructions on the page to solve the problem.
If the problem persists, try the following solutions:
- For WiFi-enabled devices:
 - Check whether your WiFi-enabled devices are connected to the WiFi network of the router.
 - Log in to the web UI and change your WiFi name and WiFi password on **Wireless Settings** page. Then try again.
- For wired devices:
 - Check whether your wired devices are connected to a LAN port of the router properly.
 - Check whether wired devices are set to **Obtain an IP address automatically** and **Obtain DNS server address automatically**.

Q3: How to reset the router?

A3: Try the following solutions:

- **Router with one LED indicator:**
When the router is working normally, hold down the reset button (with RST) for about 8 seconds, and then release it when the LED indicators blink fast. The router is reset.
- **Router with multiple LED indicators:**
When the **SYS** LED indicator blinks, hold down the reset button (with RST) for about 8 seconds, and then release it when all the LED indicators light up. The router is reset.

Q4: What should I do if I forgot my WiFi password?

A4: Log in to the web UI of the router on your wired or WiFi-enabled device, navigate to **Wireless Settings** page, and check your WiFi password.

Zawartość opakowania

- Router bezprzewodowy x 1
- Zasilacz x 1
- Kabel Ethernet x 1
- Instrukcja szybkiej instalacji

I Podłączanie routera

Wskazówki

Jeśli korzystasz z modemu w celu uzyskania dostępu do Internetu, wyłącz modem przed podłączeniem portu WAN routera do portu LAN modemu i włącz go po nawiązaniu połączenia.

1. Podłącz port WAN routera do portu LAN modemu lub gniazda Ethernet za pomocą kabla Ethernet.
2. Włącz zasilanie routera.

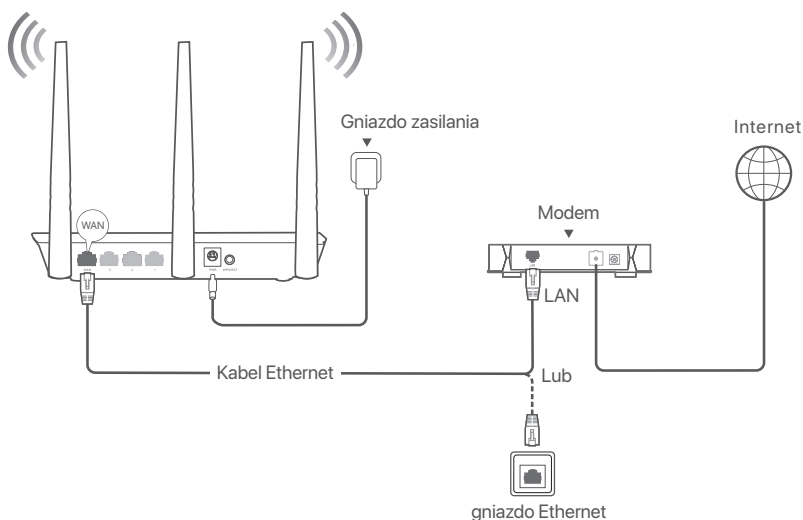

(F3 używany np. Okablowanie innych modeli jest podobne niezależnie od ich wyglądu.)

II Podłącz router do internetu

1. II Łączenie urządzenia z routerem

Urządzenia z obsługą Wi-Fi: Połącz się z siecią Wi-Fi routera.

- Scenariusz 1: Domyślną nazwę sieci Wi-Fi (SSID) i hasło Wi-Fi (jeśli istnieje) można znaleźć na dolnej etykiecie routera.
- Scenariusz 2: Domyślną nazwę WiFi i hasło WiFi (jeśli istnieje) można znaleźć na dolnej etykiecie routera. Domyślna nazwa Wi-Fi to **Tenda_XXXXXX.XXXXXX** to sześć ostatnich znaków adresu MAC routera.

Urządzenia przewodowe: Podłącz do portu LAN (z wyjątkiem portu oznaczonego jako WAN, wszystkie porty Ethernet są portami LAN.) routera za pomocą kabla Ethernet.

2. Uruchom przeglądarkę na urządzeniu i wpisz **tendawifi.com** w pasku adresu, aby uzyskać dostęp do interfejsu internetowego lub uruchomić aplikację **Tenda WiFi** i postępuj zgodnie z instrukcjami wyświetlanymi na ekranie, aby połączyć router z Internetem.

Wskazówki

Jeśli nadal nie możesz się zalogować do internetowego interfejsu użytkownika, zapoznaj się z **P1** w sekcji **Pytania i odpowiedzi**.

Gotowe.

Aby uzyskać dostęp do internetu:

- **Urządzenia z obsługą Wi-Fi:** Połącz się z siecią Wi-Fi za pomocą zdefiniowanej nazwy i hasła.
- **Urządzenia przewodowe:** Podłącz do portu LAN (z wyjątkiem portu oznaczonego jako WAN, wszystkie porty Ethernet są portami LAN.) routera za pomocą kabla Ethernet.



Wskazówki

Jeśli nie możesz uzyskać dostępu do Internetu, zapoznaj się z **P2** w sekcji **Pytania i odpowiedzi**.

Pytania i odpowiedzi

P1: Nie można zalogować się do internetowego interfejsu użytkownika, odwiedzając stronę tendawifi.com. Co zrobić?

A1: Wypróbuj następujące rozwiązania:

- Jeśli używasz urządzenia obsługującego Wi-Fi, takiego jak smartfon:
 - Upewnij się, że łączy się z siecią Wi-Fi routera.
 - Upewnij się, że sieć komórkowa (dane komórkowe) smartfona jest wyłączona.
- Jeśli używasz urządzenia przewodowego, takiego jak komputer:
 - Upewnij się, że adres **tendawifi.com** lub **192.168.0.1** jest wpisany poprawnie w pasku adresu, a nie w pasku wyszukiwania przeglądarki internetowej.
 - Upewnij się, że komputer jest prawidłowo podłączony do portu LAN routera za pomocą kabla Ethernet.
 - Upewnij się, że komputer jest ustawiony na **Uzyskaj adres IP automatycznie** i **Uzyskaj adres serwera DNS automatycznie**.

Jeśli problem będzie się powtarzał, zresetuj router, korzystając z **P3**, i spróbuj ponownie.

P2: Nie mogę uzyskać dostępu do Internetu po zakończeniu konfiguracji. Co zrobić?

A2: Najpierw należy spróbować poniższych rozwiązań:

- Sprawdź, czy port WAN routera jest prawidłowo podłączony do modemu lub gniazda Ethernet.
- Zaloguj się do internetowego interfejsu użytkownika routera i przejdź do strony **Ustawienia internetowe**. Postępuj zgodnie z instrukcjami na stronie, aby rozwiązać problem. Jeśli problem będzie się powtarzał, wypróbuj następujące rozwiązania:
- W przypadku urządzeń bezprzewodowych:
 - Sprawdź, czy urządzenie bezprzewodowe jest podłączone do sieci Wi-Fi routera.
 - Zaloguj się do internetowego interfejsu użytkownika i zmień nazwę i hasło sieci Wi-Fi na stronie **Wireless Settings** (Ustawienia sieci bezprzewodowej). Następnie spróbuj ponownie później.
- W przypadku urządzeń przewodowych:
 - Sprawdź, czy urządzenie przewodowe jest prawidłowo podłączone do portu LAN.
 - Sprawdź, czy urządzenie przewodowe jest ustawione na **Uzyskaj adres IP automatycznie** i **Uzyskaj adres serwera DNS automatycznie**.

P3: Jak zresetować router?

A3: Wypróbuj następujące rozwiązania:

- **Router z jednym wskaźnikiem LED:**

Gdy router pracuje normalnie, przytrzymaj przycisk resetowania (z RST) przez około 8 sekund, a następnie zwolnij go, gdy wskaźniki LED zaczną szybko migać. Router został zresetowany.
- **Router z kilkoma wskaźnikami LED:**

Gdy zaczną migać wskaźnik LED SYS, przytrzymaj przycisk resetowania (z RST) przez około 8 sekund, a następnie zwolnij go, gdy zaświecą się wszystkie wskaźniki LED. Router został zresetowany.

Q4: Co powinienem zrobić, jeśli zapomniałem hasła do Wi-Fi?

A4: Zaloguj się do strony internetowej routera na urządzeniu przewodowym lub obsługującym Wi-Fi, przejdź do strony **Wireless Settings** (Ustawienia sieci bezprzewodowej) i sprawdź hasło Wi-Fi.

Lieferumfang

- WLAN-Router x 1
- Ethernet Kabel x 1
- Netzteil x 1
- Schnellinstallationsanleitung

Ich schlieÙe den Router an



Tipps

Wenn Sie das Modem für den Internetzugang verwenden, schalten Sie das Modem zunächst aus, bevor Sie den WAN-Port des Routers mit dem LAN-Port Ihres Modems verbinden, und schalten Sie es nach der Verbindung wieder ein.

1. Verbinden Sie den WAN-Port des Routers über ein Ethernet-Kabel mit dem LAN-Port Ihres Modems oder der Ethernet-Buchse.
2. Starten Sie Ihren Router.

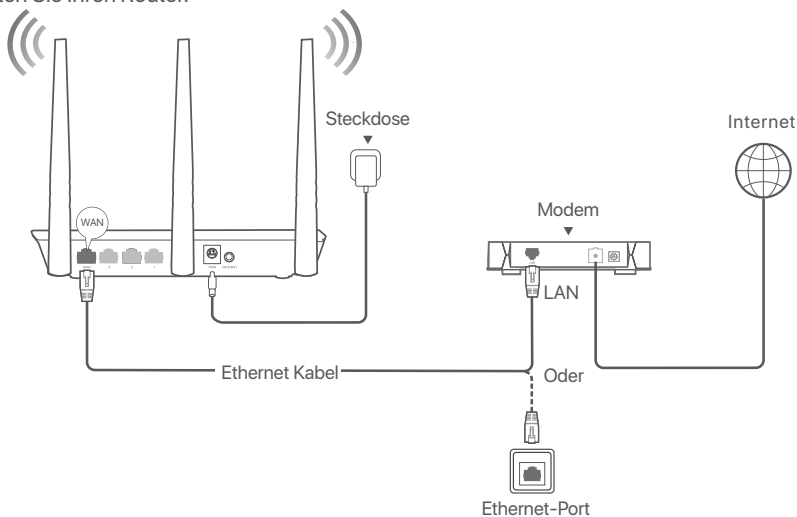

(F3 als Beispiel verwendet. Die Verkabelung anderer Modelle ist unabhängig von ihrem Aussehen ähnlich.)

II Den Router mit dem Internet verbinden

1. Verbinden Sie Ihre Geräte mit dem Router.

WLAN-fähige Geräte: Stellen Sie eine Verbindung zum WLAN-Netzwerk des Routers her.

- Szenario 1: Der Standard-WLAN-Name (SSID) und das WLAN-Passwort (falls vorhanden) finden Sie auf dem unteren Etikett des Routers.
- Szenario 2: Der Standard-WLAN-Name und das WLAN-Passwort (falls vorhanden) finden Sie auf dem unteren Etikett des Routers. Der Standard-WLAN-Name ist **Tenda_XXXXXX.XXXXXX** sind die letzten sechs Zeichen der MAC-Adresse des Routers.

Kabelgebundene Geräte: Stellen Sie über ein Ethernet-Kabel eine Verbindung zu einem LAN-Port (außer dem mit WAN gekennzeichneten Port sind alle Ethernet-Ports LAN-Ports) des Routers her.

2. Starten Sie einen Browser auf dem Gerät und geben Sie **tendawifi.com** in die Adressleiste ein, um auf die Web-Benutzeroberfläche zuzugreifen, oder führen Sie die **Tenda WiFi**-App aus und befolgen Sie die Anweisungen auf dem Bildschirm, um den Router mit dem Internet zu verbinden.



Tipps

Falls Sie sich immer noch nicht bei der Web-Benutzeroberfläche anmelden können, siehe **Q1** in **FAQ**.

Erledigt.

Für den Internetzugang mit:

- **WLAN-fähige Geräte:** Stellen Sie mit dem von Ihnen festgelegten WLAN-Namen und Passwort eine Verbindung zum WLAN-Netzwerk her.
- **Kabelgebundene Geräte:** Stellen Sie über ein Ethernet-Kabel eine Verbindung zu einem LAN-Port (außer dem mit WAN gekennzeichneten Port) und alle Ethernet-Ports LAN-Ports) des Routers her.



Tipps

Falls Sie keinen Internetzugang haben, siehe **Q2** in den **FAQ**.

FAQ

Q1: Ich kann mich nicht bei der Web-Benutzeroberfläche auf **tendawifi.com** anmelden.

Was soll ich machen?

A1: Probieren Sie die folgenden Lösungen aus:

- Wenn Sie ein WLAN-fähiges Gerät verwenden, z. B. ein Smartphone:
 - Stellen Sie sicher, dass eine Verbindung zum WLAN-Netzwerk des Routers hergestellt wird.
 - Stellen Sie sicher, dass das Mobilfunknetz (mobile Daten) des Smartphones deaktiviert ist.
- Wenn Sie ein kabelgebundenes Gerät wie einen Computer verwenden:
 - Stellen Sie sicher, dass **tendawifi.com** oder **192.168.0.1** korrekt in die Adressleiste und nicht in die Suchleiste des Webbrowsers eingegeben wird.
 - Stellen Sie sicher, dass der Computer ordnungsgemäß über ein Ethernet-Kabel mit einem LAN-Port des Routers verbunden ist.
 - Überprüfen Sie, ob das kabelgebundene Gerät so eingestellt ist, dass es **automatisch eine IP-Adresse abrufen** und **automatisch eine DNS-Serveradresse abrufen**.

Wenn das Problem weiterhin besteht, setzen Sie den Router gemäß **Q3** zurück und versuchen Sie es erneut.

Q2: Nach der Konfiguration kann ich nicht mehr auf das Internet zugreifen. Was soll ich machen?

A2: Versuchen Sie zunächst die folgenden Lösungen:

- Prüfen Sie, ob der WAN-Port des Routers ordnungsgemäß mit einem Modem oder einer Ethernet-Buchse verbunden ist.
- Melden Sie sich an der Web-Benutzeroberfläche des Routers an und gehen Sie auf **Interneteinstellungen**. Befolgen Sie die Anweisungen auf der Seite, um das Problem zu lösen. Falls das Problem weiterhin besteht, versuchen Sie die folgenden Lösungen:
- Für WLAN-fähige Geräte:
 - Überprüfen Sie, ob Ihr WLAN-fähiges Gerät mit dem WLAN-Netzwerk des Routers verbunden ist.
 - Melden Sie sich auf der Web-Benutzeroberfläche an und ändern Sie Ihren WLAN-Namen und Ihr WLAN-Passwort unter **Drahtlos-Einstellungen**. Versuchen Sie es dann erneut.
- Für kabelgebundene Geräte:
 - Überprüfen Sie, ob Ihr kabelgebundenes Gerät ordnungsgemäß an einen LAN-Port angeschlossen ist.
 - Überprüfen Sie, ob das kabelgebundene Gerät so eingestellt ist, dass es **automatisch eine IP-Adresse abrufen** und **automatisch eine DNS-Serveradresse abrufen**.

Q3: Wie setze ich den Router zurück?

A3: Probieren Sie die folgenden Lösungen aus:

- **Router mit einer LED-Anzeige:**

Wenn der Router normal funktioniert, halten Sie die Reset-Taste (mit RST) etwa 8 Sekunden lang gedrückt und lassen Sie sie dann los, wenn die LED-Anzeige schnell blinkt. Der Router wird zurückgesetzt.
- **Router mit mehreren LED-Anzeigen:**

Wenn die SYS-LED-Anzeige blinkt, halten Sie die Reset-Taste (mit RST) etwa 8 Sekunden lang gedrückt und lassen Sie sie dann los, wenn alle LED-Anzeigen aufleuchten. Der Router wird zurückgesetzt.

Q4: Was soll ich tun, wenn ich mein WLAN-Passwort vergessen habe?

A4: Melden Sie sich auf Ihrem kabelgebundenen oder WLAN-fähigen Gerät bei der Web-Benutzeroberfläche des Routers an, navigieren Sie zur Seite **Drahtlos-Einstellungen** und überprüfen Sie Ihr WLAN-Passwort.

Комплект поставки

- Беспроводной роутер x 1
- Кабель Ethernet x 1
- Адаптеры питания x 1
- Руководство по быстрой установке

I Подключение роутера

💡 Советы

Если Вы используете модем для доступа в Интернет, отключите питание модема, прежде чем подключать порт WAN роутера к порту LAN Вашего модема. После подключения порта включите модем снова.

1. Подключите порт WAN роутера к порту LAN модема или к разъему Ethernet при помощи кабеля Ethernet.
2. Включите роутер.

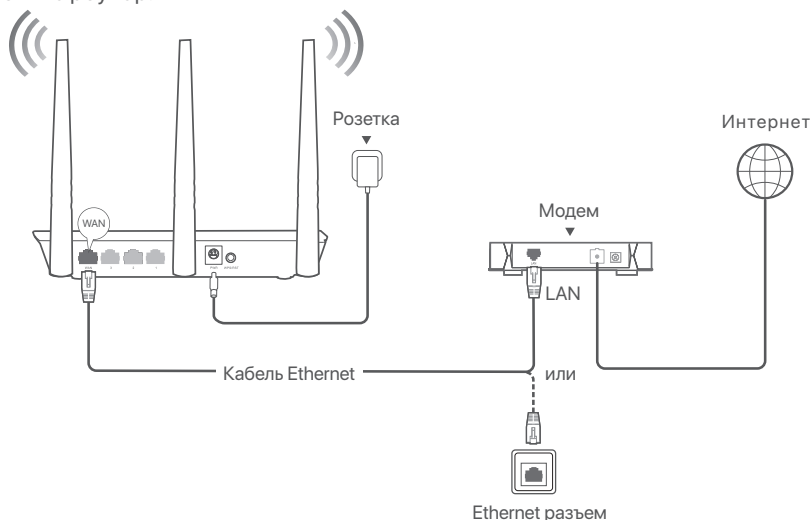

(Например, используется F3. Подключение других моделей аналогично, независимо от их типа.)

II Подключение роутера к Интернету

1. Подключите устройство к роутеру

Устройства с поддержкой Wi-Fi: подключитесь к сети WiFi роутера.

- Сценарий 1: Имя WiFi по умолчанию (SSID) и пароль WiFi (если есть) указаны на нижней этикетке роутера.
- Сценарий 2: Имя WiFi по умолчанию и пароль WiFi (если есть) можно найти на нижней этикетке маршрутизатора. Имя WiFi по умолчанию — **Tenda_XXXXXX.XXXXXX** — это последние шесть символов MAC-адреса маршрутизатора.

Проводные устройства: подключитесь к порту LAN (кроме порта с пометкой WAN, все порты Ethernet являются портами LAN) роутера с помощью кабеля Ethernet.

2. Запустите браузер на устройстве и введите **tendawifi.com** в адресной строке, чтобы получить доступ к веб-интерфейсу или запустить приложение **Tenda WiFi**, и следуйте инструкциям на экране, чтобы подключить роутер к Интернету.

💡 Советы

Если Вам по-прежнему не удастся войти в пользовательский веб-интерфейс, см. **Q1 в FAQ**.

Настройка завершена.

Для доступа в Интернет с помощью:

- **Устройства с поддержкой Wi-Fi:** Подключитесь к сети WiFi, используя установленное имя и пароль WiFi.
- **Проводные устройства:** Подключитесь к порту LAN (кроме порта с пометкой WAN, все порты Ethernet являются портами LAN) роутера с помощью кабеля Ethernet.



Советы

Если у Вас нет доступа к Интернету, см. **Q2** в **FAQ**.

FAQ (Часто задаваемые вопросы)

Q1. Я не могу войти в веб-интерфейс роутера, перейдя на сайт tendawifi.com. Что мне делать?

A1: Попробуйте следующие решения:

- Если вы используете устройство с поддержкой WiFi, например смартфон:
 - Убедитесь, что он подключен к сети Wi-Fi роутера.
 - Убедитесь, что сотовая сеть (мобильные данные) смартфона отключена.
- Если Вы используете проводное устройство, например, компьютер:
 - Убедитесь, что **tendawifi.com** или **192.168.0.1** правильно введены в адресной строке, а не в строке поиска веб-браузера.
 - Убедитесь, что компьютер правильно подключен к порту LAN роутера с помощью кабеля Ethernet.
 - Убедитесь, что на компьютере установлены параметры **Получение IP-адреса автоматически** и **Получение адреса DNS-сервера автоматически**.

Если проблема не устранена, перезагрузите роутер, обратившись к **Q3**, и повторите попытку.

Q2: После настройки конфигурации доступ в Интернет отсутствует. Что мне делать?

A2: Сначала попробуйте следующие решения:

- Проверьте, правильно ли подключен порт WAN узла к модему или кабелю Ethernet провайдера.
- Войдите в веб-интерфейс роутера и перейдите на страницу **Настройки Интернета**. Следуйте инструкциям на странице, чтобы решить проблему. Если проблема не устранена, попробуйте следующие решения:
- Для беспроводных устройств:
 - Проверьте, подключено ли Ваше беспроводное устройство к сети Wi-Fi роутера.
 - Войдите в веб-интерфейс и измените имя WiFi и пароль WiFi на странице **Настройки беспроводной сети**. Затем повторите попытку.
- Для проводных устройств:
 - Проверьте, правильно ли Ваше проводное устройство подключено к порту LAN.
 - Проверьте, установлены ли для проводных устройств параметры **Получение IP-адреса автоматически** и **Получение адреса DNS-сервера автоматически**.

Q3. Как выполнить сброс роутера?

A3: Попробуйте следующие решения:

- **Роутер с одним светодиодным индикатором:**
Когда роутер работает нормально, удерживайте кнопку сброса (с RST) около 8 секунд, а затем отпустите ее, когда светодиодные индикаторы начнут быстро мигать. Роутер сброшен.
- **Роутер с несколькими светодиодными индикаторами:**
Когда светодиодный индикатор SYS начнет мигать, нажмите и удерживайте кнопку сброса (с RST) в течение примерно 8 секунд, а затем отпустите ее, когда загорятся все светодиодные индикаторы. Роутер сброшен.

Q4: Что делать, если я забыл пароль от WiFi?

A4: Войдите в веб-интерфейс роутера на своем проводном устройстве или устройстве с поддержкой WiFi, перейдите на страницу **Настройки беспроводной сети** и проверьте свой пароль WiFi.

Contenu du pack

- Routeur sans fil x 1
- Câble Ethernet x 1
- Adaptateurs secteur x 1
- Guide d'installation rapide

I Connecter le routeur

Conseils

Si vous utilisez le modem pour accéder à Internet, éteignez-le d'abord avant de connecter le port WAN du routeur au port LAN de votre modem et rallumez-le après la connexion.

1. Connectez le port WAN du routeur au port LAN de votre modem ou à la prise Ethernet à l'aide d'un câble Ethernet.
2. Allumez le routeur.

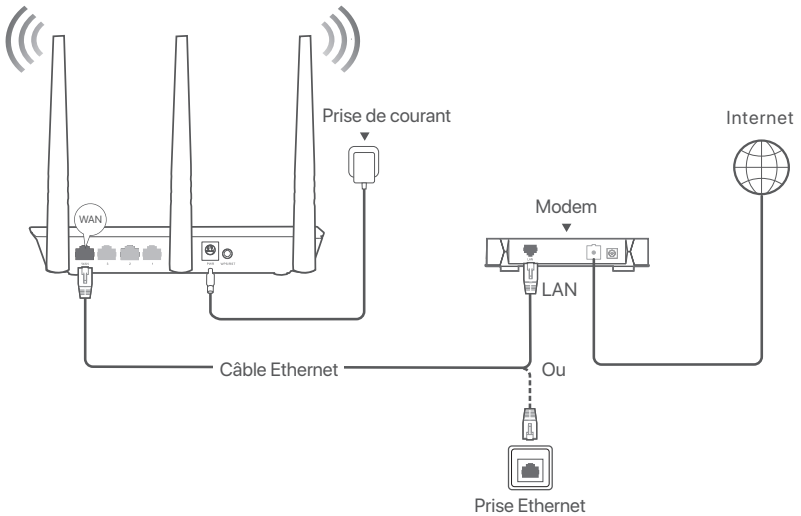

(F3 utilisé par exemple. Le câblage des autres modèles est similaire quelle que soit leur apparence.)

II Connecter le routeur à internet

1. Connectez vos appareils au routeur.

Appareils Wi-Fi: Connectez-vous au réseau Wi-Fi du routeur.

- Scénario 1: Le nom Wi-Fi par défaut (SSID) et le mot de passe Wi-Fi (le cas échéant) se trouvent sur l'étiquette au bas du routeur.
- Scénario 2: Le nom WiFi par défaut et le mot de passe WiFi (le cas échéant) se trouvent sur l'étiquette inférieure du routeur. Le nom Wi-Fi par défaut est **Tenda_XXXXXX**. XXXXXX correspond aux six derniers caractères de l'adresse MAC du routeur.

Appareils câblés: Connectez-vous à un port LAN (à l'exception du port marqué WAN, tous les ports Ethernet sont des ports LAN.) du routeur à l'aide d'un câble Ethernet.

2. Démarrez un navigateur sur l'appareil et entrez **tendawifi.com** dans la barre d'adresse pour accéder à l'interface utilisateur Web ou exécutez l'application **Tenda WiFi**, et suivez les instructions à l'écran pour connecter le routeur à Internet.

Conseils

Si vous ne parvenez pas à vous connecter à l'interface utilisateur Web, lisez **Q1** dans la **FAQ**.

Terminé.

Pour accéder à Internet avec:

- **Appareils Wi-Fi:** Connectez-vous au réseau Wi-Fi avec le nom d'utilisateur et le mot de passe Wi-Fi que vous avez définis.
- **Appareils câblés:** Connectez-vous à un port LAN (à l'exception du port marqué WAN, tous les ports Ethernet sont des ports LAN.) du routeur à l'aide d'un câble Ethernet.



Conseils

Si vous ne parvenez pas accéder à Internet, lisez la **Q2** dans la **FAQ**.

FAQ

Q1 : Je ne parviens pas à me connecter à l'IU Web en visitant tendawifi.com. Que faire ?

A1: Essayez les solutions suivantes :

- Si vous utilisez un appareil compatible Wi-Fi tel qu'un smartphone :
 - Assurez-vous qu'il se connecte au réseau Wi-Fi du routeur.
 - Assurez-vous que le réseau cellulaire (données mobiles) du smartphone est désactivé.
- Si vous utilisez un appareil filaire, tel qu'un ordinateur :
 - Assurez-vous que **tendawifi.com** ou **192.168.0.1** est entré correctement dans la barre d'adresse, plutôt que dans la barre de recherche du navigateur Web.
 - Assurez-vous que l'ordinateur est correctement connecté à un port LAN du routeur à l'aide d'un câble Ethernet.
 - Vérifiez si l'appareil filaire est paramétré sur **Obtenir une adresse IP automatiquement** et **Obtenir une adresse de serveur DNS automatiquement**.

Si le problème persiste, réinitialisez le routeur en vous référant à **Q3** et réessayez.

Q2 : Je ne peux pas accéder à Internet après la configuration. Que faire ?

A2: Essayez d'abord les solutions suivantes :

- Vérifiez si le port WAN est correctement connecté à un modem ou à une prise Ethernet.
- Connectez-vous à l'interface utilisateur Web et accédez à la page **Paramètres Internet**. Suivez les instructions sur la page pour résoudre le problème.
Si le problème persiste, essayez les solutions suivantes:
- Pour les appareils sans fil:
 - Vérifiez si votre appareil sans fil est connecté au réseau Wi-Fi du nœud.
 - Connectez-vous à l'interface utilisateur Web et modifiez votre nom de Wi-Fi et votre mot de passe Wi-Fi sur la page **Paramètres sans fil**. Puis réessayez.
- Pour les appareils câblés:
 - Vérifiez si vos appareils câblés sont correctement connectés à un port LAN.
 - Vérifiez si les appareils câblés sont paramétrés sur **Obtenir une adresse IP automatiquement** et **Obtenir une adresse de serveur DNS automatiquement**.

Q3 : Comment réinitialiser le routeur ?

A3: Essayez les solutions suivantes:

- **Routeur avec un indicateur LED:**
Lorsque le routeur fonctionne normalement, maintenez enfoncé le bouton de réinitialisation (avec RST) pendant environ 8 secondes, puis relâchez-le lorsque les voyants LED clignotent rapidement. Le routeur est réinitialisé.
- **Routeur avec plusieurs indicateurs LED:**
Lorsque le voyant LED SYS clignote, maintenez enfoncé le bouton de réinitialisation (avec RST) pendant environ 8 secondes, puis relâchez-le lorsque tous les voyants LED s'allument. Le routeur est réinitialisé.

Q4 : Que dois-je faire si j'ai oublié mon mot de passe Wi-Fi ?

A4: Connectez-vous à l'IU Web du routeur sur votre appareil filaire ou compatible Wi-Fi, accédez à la page **Paramètres sans fil** et vérifiez votre mot de passe Wi-Fi.

Verpakkings inhoud

- Draadloze router x 1
- Ethernet-kabel x 1
- Stroomadapters x 1
- Snelle installatie gids

I Sluit de router aan

⚡ Tips

Als u de modem gebruikt voor internettoegang, schakelt u de modem eerst uit voordat u de WAN-poort van de router aansluit op de LAN-poort van uw modem en schakelt u de router in na de verbinding.

1. Sluit de WAN-poort van de router met behulp van een ethernetkabel aan op de LAN-poort van de modem of de ethernet aansluiting.
2. Zet de router aan.

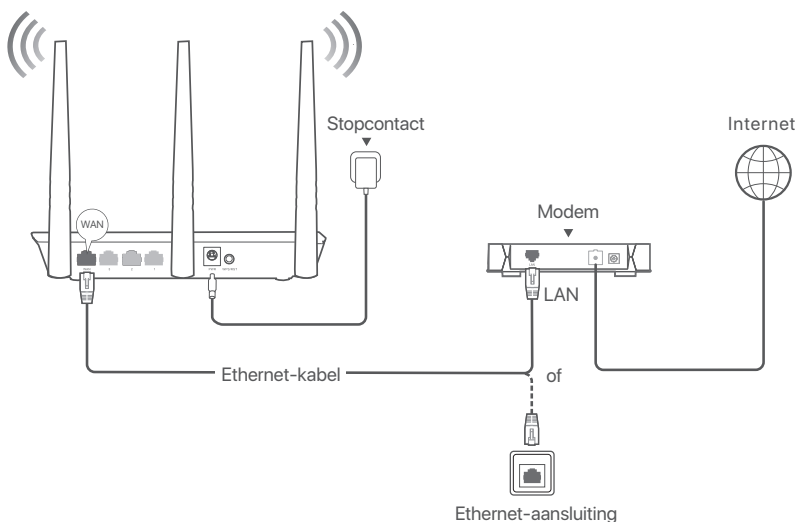

(Als voorbeeld wordt F3 gebruikt. De bedrading van andere modellen is vergelijkbaar, ongeacht hun uiterlijk.)

II Verbind de router met internet

1. Sluit uw apparaten aan op de router.

Wifi-apparaten: Maak verbinding met het wifi-netwerk van de router.

- Scenario 1: De standaard wifi-naam (SSID) en het wifi-wachtwoord (indien aanwezig) vindt u op het onderste label van de router.
- Scenario 2: De standaard WiFi-naam en het WiFi-wachtwoord (indien aanwezig) vindt u op het onderste label van de router. De standaard WiFi-naam is **Tenda_XXXXXX**. XXXXXX zijn de laatste zes tekens van het MAC-adres van de router.

Bekabelde apparaten: maak verbinding met een LAN-poort (behalve de poort gemarkeerd met WAN, alle Ethernet-poorten zijn LAN-poorten.) van de router met behulp van een Ethernet-kabel.

2. Start een browser op het apparaat en voer **tendawifi.com** in de adresbalk in om toegang te krijgen tot de web UI of voer de **Tenda WiFi**-app uit en volg de instructies op het scherm om de router met het internet te verbinden.

⚡ Tips

Als je nog steeds niet kan inloggen op de web UI, raadpleeg dan **Q1** in **Veelgestelde vragen**.

Gereed.

Om toegang te krijgen tot het internet met:

- **Wifi-apparaten:** Maak verbinding met je WiFi-netwerk met de WiFi-naam en het wachtwoord dat je hebt ingesteld.
- **Bekabelde apparaten:** Maak verbinding met een LAN-poort (behalve de poort gemarkeerd met WAN, alle Ethernet-poorten zijn LAN-poorten.) van de router met behulp van een Ethernet-kabel.



Tips

Als u geen toegang heeft tot het internet, zie **Q2** in **Veelgestelde vragen**.

Veelgestelde vragen

Q1: Ik kan niet inloggen op de web UI door tendawifi.com te bezoeken. Wat moet ik doen?

A1: Probeer de volgende oplossingen:

- Als u een apparaat met WiFi-ondersteuning gebruikt, zoals een smartphone:
 - Zorg ervoor dat het verbinding maakt met het WiFi-netwerk van de router.
 - Zorg ervoor dat het mobiele netwerk (mobiele data) van de smartphone is uitgeschakeld.
- Als u een apparaat met kabel gebruikt, zoals een computer:
 - Zorg ervoor dat **tendawifi.com** of **192.168.0.1** correct is ingevoerd in de adresbalk, in plaats van de zoekbalk van de webbrowser.
 - Zorg ervoor dat de computer correct is aangesloten op een LAN-poort van de router met behulp van een Ethernet-kabel.
 - Controleer of het bedrade apparaat is ingesteld op **Automatisch een IP-adres verkrijgen** en **Automatisch een DNS-serveradres verkrijgen**.

Als het probleem zich blijft voordoen, reset u de router volgens **Q3** en probeert u het opnieuw.

Q2: Ik heb geen toegang tot het internet na de configuratie. Wat moet ik doen?

A2: Probeer eerst de volgende oplossingen:

- Controleer of de WAN-poort van het knooppunt goed is aangesloten op een modem of Ethernet-aansluiting.
- Log in op de web UI van het knooppunt en navigeer naar de pagina **Internetinstellingen**. Volg de instructies op de pagina om het probleem op te lossen.
Als het probleem aanhoudt, probeer dan de volgende oplossingen:
- Voor draadloze apparaten:
 - Controleer of uw draadloze apparaat verbonden is met het WiFi-netwerk van het knooppunt.
 - Log in op de web UI en wijzig uw WiFi-naam en WiFi-wachtwoord op de pagina **Wireless Settings** (Draadloze instellingen) . Probeer het dan opnieuw.
- Voor bedrade apparaten:
 - Controleer of uw bedrade apparaat goed is aangesloten op een LAN-poort.
 - Controleer of het bedrade apparaat is ingesteld op **Automatisch een IP-adres verkrijgen** en **Automatisch een DNS-serveradres verkrijgen**.

Q3: Hoe reset ik de router?

A3: Probeer de volgende oplossingen:

- **Router met één LED-indicator:**
Wanneer de router normaal werkt, houdt u de resetknop (met RST) ongeveer 8 seconden ingedrukt en laat u deze los wanneer de LED-indicatoren snel knipperen. De router wordt gereset.
- **Router met meerdere LED-indicatoren:**
Wanneer de SYS LED-indicator knippert, houdt u de resetknop (met RST) ongeveer 8 seconden ingedrukt en laat u deze los wanneer alle LED-indicatoren oplichten. De router wordt gereset.

Q4: Wat moet ik doen als ik mijn WiFi-wachtwoord ben vergeten?

A4: Meld u aan bij de web UI van de router op uw bedrade of WiFi-apparaat, navigeer naar de **Wireless Settings** (Draadloze instellingen) pagina en controleer uw WiFi-wachtwoord.

Obsah balení

- Bezdrátový Router x 1
- Kabel sítě Ethernet x 1
- Napájecí adaptéry x 1
- Návod k použití

I Připojení routeru



Tipy

Pokud používáte modem pro přístup k internetu, před připojením WAN portu routeru k LAN portu svého modemu nejprve vypněte modem a po připojení jej zapněte.

1. Pomocí kabelu sítě Ethernet připojte port WAN směrovače k portu sítě LAN na svém modemu nebo k zásuvce sítě Ethernet.
2. Zapněte router.

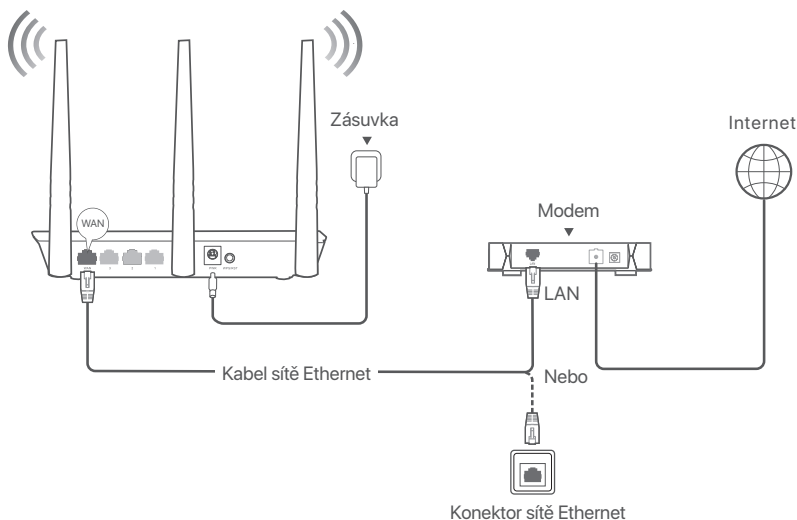

(F3 se používá jako příklad. Zapojení jiných modelů je podobné bez ohledu na jejich vzhled.)

II Připojte router k internetu

1. Připojte svá zařízení k routeru.

Zařízení s přístupem k síti WiFi: Připojte se k síti WiFi routeru.

- Scénář 1: Výchozí název WiFi (SSID) a heslo WiFi (pokud existuje) naleznete na spodním štítku routeru.
- Scénář 2: Výchozí název WiFi a heslo WiFi (pokud existuje) naleznete na spodním štítku routeru. Výchozí název WiFi je **Tenda_XXXXXX**. XXXXXX je posledních šest znaků adresy MAC routeru.

Drátová zařízení: Připojte se k portu LAN (kromě portu označeného WAN jsou všechny ethernetové porty porty LAN.) routeru pomocí ethernetového kabelu.

2. Spusťte prohlížeč na zařízení a do adresního řádku zadejte **tendawifi.com**, abyste se dostali na webové uživatelské rozhraní nebo abyste spustili aplikaci **Tenda WiFi**. Podle pokynů na obrazovce připojte router k internetu.



Tipy

Pokud se nemůžete přihlásit k webovému uživatelskému rozhraní, přečtěte si **otázku 1 v Odpovědích na časté dotazy**.

Hotovo.

Přístup na internet:

- **Zařízení s přístupem k síti WiFi:** Připojte pomocí k síti WiFi pomocí svého názvu sítě WiFi a Vámi nastaveného hesla.
- **Drátová zařízení:** Připojte se k portu LAN (kromě portu označeného WAN jsou všechny ethernetové porty porty LAN.) routeru pomocí ethernetového kabelu.



Tipy

Pokud nemáte přístup k internetu, přečtěte si **otázku 2** v **Odpovědích na časté dotazy**.

Odpovědi na časté dotazy (FAQ)

Q1: Nelze získat se přihlásit k k webovému uživatelskému rozhraní routeru na stránce tendawifi.com. Co mám dělat?

A1: Zkuste následující postup:

- Pokud používáte zařízení podporující WiFi jako například chytrý telefon:
 - Ujistěte se, že ho lze připojit k WiFi síti routeru.
 - Ujistěte se, že mobilní síť (mobilní data) smartphonu je deaktivována.
- Pokud používáte zařízení připojené kabelem jako například počítač:
 - Ujistěte se, že jste **tendawifi.com** nebo **192.168.0.1** zadali správně do adresního řádku, spíše než do vyhledávacího řádku prohlížeče.
 - Ujistěte se, že je počítač řádně připojený k LAN portu routeru pomocí ethernetového kabelu.
 - Ujistěte se, že je váš počítač nastaven na **automatické získávání adresy IP** a **automatické získávání adresy serveru DNS**.

Pokud problém přetrvává, resetujte router podle **Q3** a zkuste to znovu.

Q2: Po konfiguraci se nelze připojit k internetu. Co mám dělat?

A2: Nejdříve zkuste následující řešení:

- Zkontrolujte, zda je port WAN uzlu správně připojen k modemu nebo ethernetovému konektoru.
- Přihlaste se k webovému uživatelskému rozhraní uzlu a přejděte na stránku **Nastavení internetu**. Pro vyřešení problému postupujte podle pokynů na stránce. Pokud problém přetrvává, vyzkoušejte následující řešení:
 - Pro bezdrátová zařízení:
 - Zkontrolujte, zda je vaše bezdrátové zařízení připojeno k síti WiFi uzlu.
 - Přihlaste se do webového uživatelského rozhraní a na stránce **Wireless Settings** (Bezdrátové nastavení) změňte název a heslo pro WiFi. Pak to zkuste znovu.
 - Pro drátová zařízení:
 - Zkontrolujte, zda je drátové zařízení správně připojeno k portu LAN.
 - Zkontrolujte, zda je drátové zařízení nastaveno na **Automatické získávání adresy IP** a **Automatické získávání adresy serveru DNS**.

Q3: Jak vyresetovat router?

A3: Zkuste následující postup:

- **Router s jednou LED kontrolkou:**
Když router funguje normálně, podržte tlačítko reset (s RST) asi na 8 vteřin a poté, když LED kontrolka rychle bliká, jej uvolněte. Router se resetuje.
- **Router s vícero LED kontrolkami:**
Když indikátor SYS LED bliká, podržte resetovací tlačítko (s RST) po dobu asi 8 sekund a poté jej uvolněte, když se rozsvítí všechny indikátory LED. Router je resetován.

Q4: Co mám dělat, když zapomenou heslo na WiFi?

A4: Přihlaste se k webovému uživatelskému rozhraní routeru na svém kabelovém nebo WiFi zařízení, přejděte na stránku **Wireless Settings** (Bezdrátové nastavení) a zkontrolujte heslo na WiFi.

Conținutul pachetului

- Router wireless x 1
- Cablu Ethernet x 1
- Adaptoare de alimentare x 1
- Ghid de instalare rapidă

I Conectați routerul

Sugestii

Dacă utilizați modemul pentru acces la internet, opriți mai întâi modemul înainte de a conecta portul WAN al routerului la portul LAN al modemului și porniți-l după conexiune.

1. Conectați portul WAN al routerului la portul LAN al modemului sau mufa Ethernet folosind un cablu Ethernet.
2. Porniți routerul.

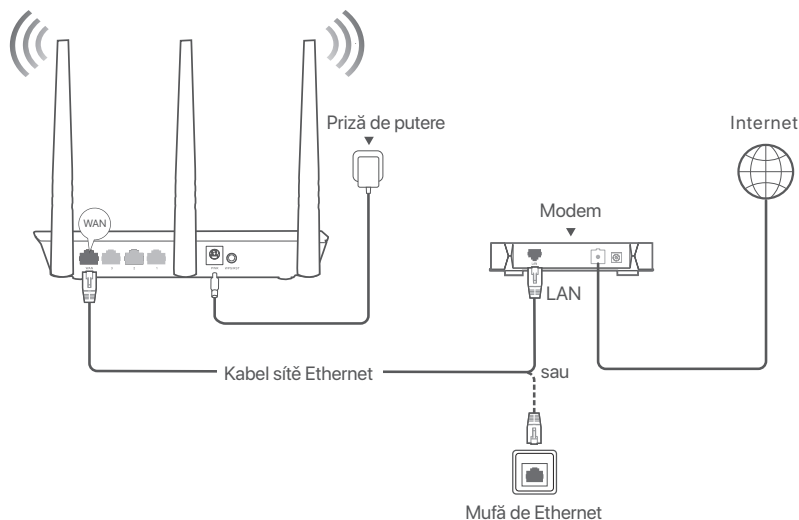

(F3 folosit de exemplu. Cablarea altor modele este similară, indiferent de aspectul lor.)

II Utilizat pentru conectarea acestui router la internet

1. Conectați-vă dispozitivele la router.

Dispozitive compatibile cu WiFi: Conectați-vă la rețeaua WiFi a routerului.

- Scenariul 1: Numele WiFi implicit (SSID) și parola WiFi (dacă există) pot fi găsite pe eticheta de jos a routerului.
- Scenariul 2: Numele WiFi implicit și parola WiFi (dacă există) pot fi găsite pe eticheta de jos a routerului. Numele WiFi implicit este **Tenda_XXXXXXX.XXXXXX** sunt ultimele șase caractere ale adresei MAC a routerului.

Dispozitive cu fir: Conectați-vă la un port LAN (cu excepția portului marcat WAN, toate porturile Ethernet sunt porturi LAN.) al routerului folosind un cablu Ethernet.

2. Porniți un browser pe dispozitiv și introduceți **tendawifi.com** în bara de adrese pentru a accesa interfața de utilizare web sau rulați aplicația **Tenda WiFi** și urmați instrucțiunile de pe ecran pentru a conecta routerul la internet.

Sugestii

Dacă tot nu vă puteți conecta la interfața de utilizare web, consultați **Întreb. 1** în **Întrebări frecvente**.

Efectuat.

Pentru a accesa Internetul:

- **Dispozitive compatibile cu WiFi:** Conectați-vă la rețeaua WiFi utilizarea numelui și parola WiFi setate.
- **Dispozitive cu fir:** Conectați-vă la un port LAN (cu excepția portului marcat WAN, toate porturile Ethernet sunt porturi LAN.) al routerului folosind un cablu Ethernet.



Sugestii

Dacă nu puteți accesa internetul, consultați **Întreb. 2** în **Întrebări frecvente**.

Întrebări frecvente

Î1: Nu mă pot conecta la interfața de utilizare web a routerului vizitând tendawifi.com. Ce ar trebui să fac?

A1: Încercați următoarele soluții:

- Dacă utilizați un dispozitiv compatibil WiFi, cum ar fi un smartphone:
 - Asigurați-vă că se conectează la rețeaua WiFi a routerului.
 - Asigurați-vă că rețeaua celulară (date mobile) a smartphone-ului este dezactivată.
- Dacă utilizați un dispozitiv cu fir, cum ar fi un computer:
 - Asigurați-vă că **tendawifi.com** sau **192.168.0.1** este introdus corect în bara de adrese, nu în bara de căutare a browserului web.
 - Asigurați-vă că computerul este conectat corect la un port LAN al routerului folosind un cablu Ethernet.
 - Verificați dacă dispozitivul cu fir este setat la **Obține automat o adresă IP** și **Obține automat adresa serverului DNS**.

Dacă problema persistă, resetați routerul, consultați **Î3** și încercați din nou.

Î2: Nu pot accesa internetul după configurare. Ce trebuie să fac?

A2: Încercați mai întâi următoarele soluții:

- Verificați dacă portul WAN al nodului este conectat corect la un modem sau la mufa Ethernet.
 - Conectați-vă la interfața de utilizare web a nodului și navigați la pagina **Setări Internet**. Urmați instrucțiunile de pe pagină pentru a rezolva problema.
- Dacă problema persistă, încercați următoarele soluții:
- Pentru dispozitive fără fir:
 - Verificați dacă dispozitivul dvs. fără fir este conectat la rețeaua WiFi a nodului.
 - Conectați-vă la interfața de utilizare web și schimbați-vă numele și parola WiFi în **Wireless Settings** (Setări wireless). Apoi încercați din nou.
 - Pentru dispozitivele cu fir:
 - Verificați dacă dispozitivul cu fir este conectat corect la un port LAN.
 - Verificați dacă dispozitivul cu fir este setat la **Obține automat o adresă IP** și **Obține automat adresa serverului DNS**.

Î3: Cum să resetați routerul?

A3: Încercați următoarele soluții:

- **Router cu un indicator LED:**
Când routerul funcționează normal, țineți apăsat butonul de resetare (cu RST) timp de aproximativ 8 secunde, apoi eliberați-l când indicatorii LED clipeșc rapid. Routerul este resetat.
- **Router with multiple LED indicators:**
Când indicatorul LED SYS clipește, țineți apăsat butonul de resetare (cu RST) timp de aproximativ 8 secunde, apoi eliberați-l când toți indicatorii LED se aprind. Routerul este resetat.

Î4: Ce ar trebui să fac dacă mi-am uitat parola WIFI?

A4: Conectați-vă la pagina web UI a routerului de pe dispozitivul dvs. cu fir sau compatibil WiFi, navigați la pagina **Wireless Settings** (Setări wireless) și verificați parola WiFi.

Conteúdo do pacote

- Router sem fios x 1
- Cabo de Ethernet x 1
- Adaptadores de alimentação x 1
- Guia de instalação rápida

I Conecte o roteador

💡 Dicas

Se utilizar o modem para aceder à Internet, desligue-o antes de ligar a porta WAN do router à porta LAN do seu modem e ligue-o após a conexão.

1. Ligue a porta WAN do router à porta LAN do seu modem ou à sua tomada Ethernet usando um cabo Ethernet.
2. Ligue o router.

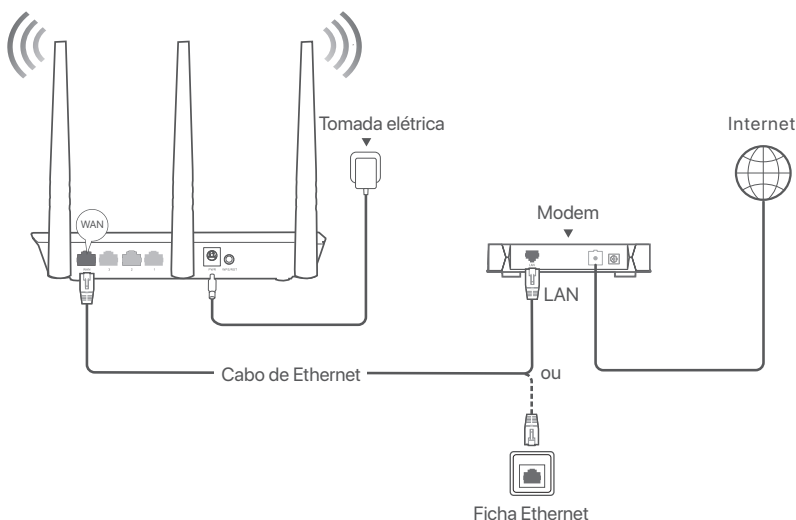

(F3 utilizado como exemplo. A cablagem de outros modelos é semelhante, independentemente da sua aparência.)

II Ligue o roteador à Internet

1. Ligue o seu dispositivo ao router

Dispositivos com Wi-Fi: Conecte-se à rede Wi-Fi do router.

- Cenário 1: O nome da Wi-Fi predefinido (SSID) e a palavra-passe da WiFi (se existir) encontram-se na etiqueta inferior do router.
- Cenário 2: O nome WiFi padrão e a senha WiFi (se houver) podem ser encontrados na etiqueta inferior do roteador. O nome WiFi padrão é **Tenda_XXXXXX**. XXXXXX são os últimos seis caracteres do endereço MAC do roteador.

Dispositivos com fios: Conecte a uma porta LAN (exceto a porta marcada com WAN, todas as portas Ethernet são portas LAN) do router com um cabo Ethernet.

2. Inicie o navegador no dispositivo e entre em **tendawifi.com** na barra de endereço para aceder à interface de utilizador da Web ou abra a aplicação **Tenda WiFi**, e siga as instruções no ecrã para conectar o router à Internet.

💡 Dicas

Se continuar a não conseguir iniciar sessão na IU da Web, consulte **P1** em Perguntas Frequentes.

Realizado.

Para aceder à Internet com:

- **Dispositivos com Wi-Fi:** Ligue-se à rede Wi-Fi com o nome da rede Wi-Fi e a palavra-passe que definiu.
- **Dispositivos com fios:** Conecte a uma porta LAN (exceto a porta marcada com WAN, todas as portas Ethernet são portas LAN) do router com um cabo Ethernet.



Dicas

Se não conseguir aceder à Internet, consulte **P2** em **Perguntas Frequentes**.

Perguntas Frequentes

P1: I cannot log in to the web UI of the router by visiting tendawifi.com. O que devo fazer?

R1: Tente as seguintes soluções:

- Se estiver a utilizar um dispositivo com Wi-Fi, como um smartphone:
 - Certifique-se de que está ligado à rede WiFi do router.
 - Certifique-se de que a rede celular (dados móveis) do smartphone está desativada.
- Se estiver a utilizar um dispositivo com fios, como um computador:
 - Certifique-se de que **tendawifi.com** ou **192.168.0.1** está corretamente digitado na barra de endereços, em vez de na barra de pesquisa do navegador Web.
 - Certifique-se de que o computador está conectado corretamente a uma porta LAN do router com um cabo Ethernet.
 - Verifique se o dispositivo com fios está definido para **Obter automaticamente um endereço IP** e **Obter automaticamente o endereço do servidor DNS**.

Se o problema persistir, reinicie o router seguindo as indicações na **P3** e tente novamente.

P2: Não consigo aceder à Internet após a configuração. O que devo fazer?

R2: Tente primeiro as seguintes soluções:

- Verifique se a porta WAN do nó está corretamente ligada a um modem ou a uma tomada Ethernet.
- Faça login na interface do usuário da Web do nó e navegue até a página **Configurações da Internet**. Siga as instruções da página para resolver o problema.
Se o problema persistir, tente as seguintes soluções:
- Para dispositivos sem fios:
 - Verifique se o seu dispositivo sem fios está ligado à rede WiFi do nó.
 - Inicie sessão na IU da web e altere o nome e a palavra-passe do WiFi na página **Wireless Settings** (Definições sem fios). Depois, tente novamente.
- Para dispositivos com fios:
 - Verifique se o seu dispositivo com fios está corretamente ligado a uma porta LAN.
 - Verifique se o dispositivo com fios está definido para **Obter automaticamente um endereço IP** e **Obter automaticamente o endereço do servidor DNS**.

P3: Como posso repor o router?

R3: Tente as seguintes soluções:

- **Router com um indicador LED:**
Quando o router está a funcionar normalmente, mantenha o botão reset (com RST) pressionado durante cerca de 8 segundos e, em seguida, liberte-o quando os indicadores LED ficarem intermitentes rápidos. O router foi repostado.
- **Router com vários indicadores LED:**
Quando o indicador LED SYS ficar intermitente, mantenha o botão reset (com RST) pressionado durante cerca de 8 segundos e, em seguida, liberte-o quando todos os indicadores LED acenderem. O router foi repostado.

P4: O que devo fazer se me esquecer da minha palavra-passe da Wi-Fi?

R4: Inicie sessão na interface de utilizador da Web do router no seu dispositivo com fios ou com Wi-Fi, navegue para a página **Wireless Settings** (Definições sem fios) e verifique a sua palavra-passe da Wi-Fi.

Contenido del paquete

- Enrutador inalámbrico x 1
- Cable Ethernet x 1
- Adaptador de corriente x 1
- Guía de instalación rápida

I Conexión del enrutador

Consejos

Si usa el módem para acceder a Internet, apáguelo primero antes de conectar el puerto WAN del enrutador al puerto LAN de su módem, y enciéndalo después de la conexión.

1. Conecte el puerto WAN del enrutador al puerto LAN de su módem o al conector Ethernet con un cable Ethernet.
2. Encienda el enrutador.

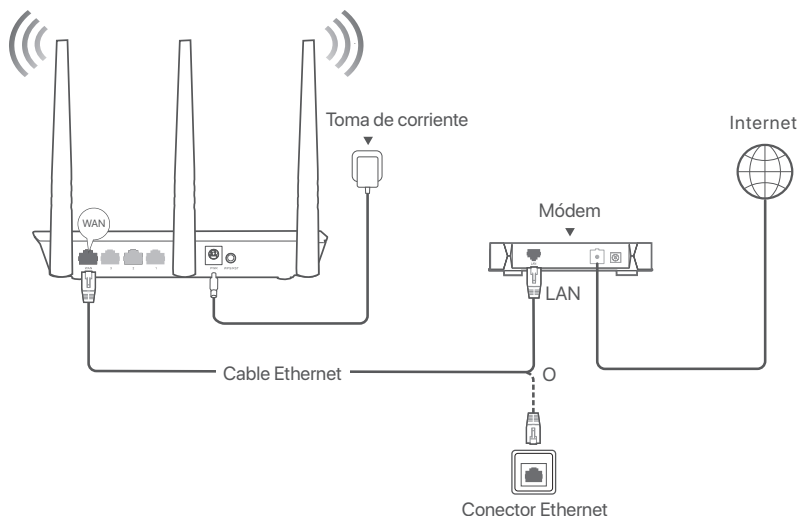

(Se ha usado el F3 como ejemplo. El cableado de otros modelos es similar independientemente de su apariencia).

II Conexión del enrutador a Internet

1. Conexión del dispositivo al enrutador

Dispositivos compatibles con WiFi: Conéctese a la red Wi-Fi del enrutador.

- Escenario 1: El nombre del Wi-Fi predeterminado (SSID) y la contraseña del Wi-Fi (si corresponde) están en la etiqueta situada en la parte inferior del enrutador.
- Escenario 2: El nombre de WiFi predeterminado y la contraseña de WiFi (si corresponde) se pueden encontrar en la etiqueta inferior del enrutador. El nombre WiFi predeterminado es **Tenda_XXXXXX**. XXXXXX son los últimos seis caracteres de la dirección MAC del enrutador.

Dispositivos con cable: Conéctese a un puerto LAN del enrutador mediante un cable Ethernet (excepto el puerto marcado como WAN, todos los puertos Ethernet son puertos LAN).

2. Inicie el navegador en el dispositivo y escriba **tendawifi.com** en la barra de direcciones para acceder a la interfaz de usuario web o ejecute la aplicación **Tenda WiFi**, y siga las instrucciones en pantalla para conectar el enrutador a Internet.

Consejos

Si no puede iniciar sesión en la interfaz de usuario web, consulte la pregunta **P1** en las **Preguntas frecuentes**.

Finalizado.

Acceso a Internet con:

- **Dispositivos compatibles con WiFi:** Conéctese a la red WiFi mediante el nombre y la contraseña del WiFi que ha configurado.
- **Dispositivos con cable:** Conéctese a un puerto LAN del enrutador mediante un cable Ethernet (excepto el puerto marcado como WAN, todos los puertos Ethernet son puertos LAN).



Consejos

Si no puede acceder a Internet, consulte la **P2** en las **Preguntas frecuentes**.

Preguntas frecuentes (FAQ)

P1: No puedo conectarme a la interfaz de usuario web cuando entro en tendawifi.com.

¿Qué debo hacer?

R1: Pruebe las siguientes soluciones:

- Si está utilizando un dispositivo con Wi-Fi, como un teléfono inteligente:
 - Asegúrese de que se conecta a la red WiFi del enrutador.
 - Asegúrese de que la red celular (datos móviles) del teléfono inteligente esté deshabilitada.
- Si está utilizando un dispositivo con cable, como una computadora:
 - Asegúrese de escribir correctamente **tendawifi.com** o **192.168.0.1** en la barra de direcciones, en vez de hacerlo en la barra de búsqueda del navegador web.
 - Asegúrese de que la computadora esté conectada correctamente a un puerto LAN del enrutador mediante un cable Ethernet.
 - Compruebe si el dispositivo con cable está configurado para **obtener una dirección IP automática** y **obtener una dirección del servidor DNS de forma automática**.

Si el problema persiste, reinicie el enrutador siguiendo las instrucciones de la **P3** e inténtelo de nuevo.

P2: No puedo acceder a Internet después de haberlo configurado. ¿Qué hago?

R2: Pruebe primero las siguientes soluciones:

- Verifique si el puerto WAN del nodo está correctamente conectado a un módem o al conector Ethernet.
- Inicie sesión en la interfaz de usuario web del nodo y vaya a la página **Configuración de Internet**. Siga las instrucciones indicadas en la página para resolver el problema. Si el problema persiste, pruebe las siguientes soluciones:
 - En dispositivos inalámbricos:
 - Compruebe que su dispositivo inalámbrico está conectado a la red WiFi del nodo.
 - Inicie sesión en la interfaz de usuario web y cambie el nombre y la contraseña del WiFi en la página **Configuración inalámbrica**. Inténtelo de nuevo.
 - En dispositivos con cable:
 - Compruebe si su dispositivo con cable está conectado correctamente al puerto LAN.
 - Compruebe si el dispositivo con cable está configurado para **obtener una dirección IP automática** y **obtener una dirección del servidor DNS de forma automática**.

P3: ¿Cómo se reinicia el enrutador?

R3: Pruebe las siguientes soluciones:

- **Enrutador con un indicador LED:**
Cuando el enrutador funcione normalmente, mantenga pulsado el botón de reinicio (con RST) unos 8 segundos y suéltelo cuando el indicador LED parpadee rápidamente. El enrutador se habrá reiniciado.
- **Enrutador con varios indicadores LED:**
Cuando el indicador LED SYS parpadee, mantenga pulsado el botón de reinicio (con RST) unos 8 segundos y suéltelo cuando todos los indicadores LED se enciendan. El enrutador se habrá reiniciado.

P4: ¿Qué debo hacer si olvidé mi contraseña del WiFi?

R4: Inicie sesión en la web de interfaz de usuario del enrutador en su dispositivo con cable o con Wi-Fi, vaya a la página **Configuración inalámbrica** y verifique la contraseña del Wi-Fi.

Csomag tartalma

- Vezeték nélküli router x 1
- Ethernet kábel x 1
- Hálózati adapterek x 1
- Gyors telepítési útmutató

I A router csatlakoztatása



Tipppek

Ha a modemet internetelésre használja, először kapcsolja ki a modemet, mielőtt a router WAN-portját a modem LAN-portjához csatlakoztatná, majd a csatlakozás után kapcsolja be azt.

1. Csatlakoztassa a router WAN-portját a modem LAN-portjához vagy az Ethernet-csatlakozóhoz Ethernet-kábel segítségével.
2. Kapcsolja be a routert.

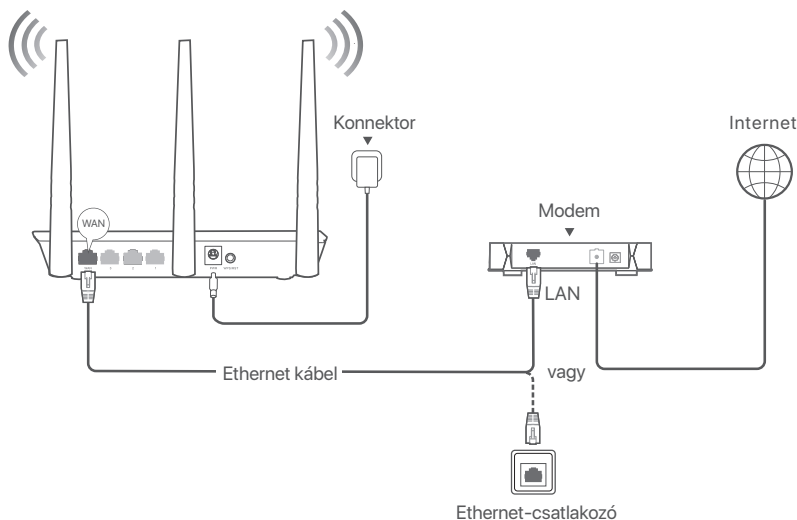

(Példaként használt: F3. A többi modell kábelezése hasonló, függetlenül a kinézetüktől.)

II Csatlakoztassa a routert az internetre.

1. Csatlakoztassa az eszközöket a routerhez.

WiFi-képes készülékek: Csatlakozzon az útválasztó WiFi hálózatához.

- 1. forgatókönyv: Az alapértelmezett WiFi név (SSID) és a WiFi jelszó (ha van) a router alsó címkéjén található.
- 2. forgatókönyv: Az alapértelmezett WiFi név és WiFi jelszó (ha van) az útválasztó alsó címkéjén található. Az alapértelmezett WiFi név **Tenda_XXXXXX**. Az **XXXXXX** az útválasztó MAC-címének utolsó hat karaktere.

Vezetékes készülékek: Csatlakoztassa az útválasztó LAN-portjához (a WAN-jelű port kivételével minden Ethernet-port LAN-port.) Ethernet-kábellel.

2. Indítson el egy böngészőt az eszközön, és írja be a **tendawifi.com** címet a címsorba a webes felhasználói felület eléréséhez vagy futtassa a **Tenda WiFi** alkalmazást, és kövesse a képernyőn megjelenő utasításokat a router internethez való csatlakoztatásához.



Tipppek

Ha továbbra sem tud bejelentkezni a webes felhasználói felületre, tekintse meg a **GYIK Q1 kérdését**.

Kész.

Az internet elérése:

- **WiFi-képes készülékek:** Csatlakozzon a WiFi-hálózathoz a beállított WiFi-névvel és -jelszóval.
- **Vezetékes készülékek:** Csatlakoztassa az útválasztó LAN-portjához (a WAN-jelű port kivételével minden Ethernet-port LAN-port.) Ethernet-kábellet.



Tippek

Ha nem tud csatlakozni az internethez, olvassa el a **GYIK Q2 kérdését**.

GYIK

K1: Nem tudok bejelentkezni a webes felhasználói felületre a tendawifi.com oldalon. Mi a teendő?

V1. Próbálja meg az alábbi megoldásokat:

- Wi-Fi használatára képes eszköz, például okostelefon használata esetén:
 - Győződjön meg arról, hogy csatlakozik a router WiFi hálózatához.
 - Győződjön meg arról, hogy az okostelefon mobilhálózata (mobiladatai) le van tiltva.
- Ha vezetékes eszközt, például számítógépet használ:
 - Győződjön meg arról, hogy a **tendawifi.com** vagy **192.168.0.1** cím helyesen van beírva a címsorba, és nem a webböngésző keresősávjába.
 - Győződjön meg arról, hogy a számítógép megfelelően csatlakozik a router LAN-portjához Ethernet-kábellet.
 - Ellenőrizze, hogy a vezetékes eszköznél be van-e állítva az **IP-cím automatikus beszerzése** és a **DNS-szerver címének automatikus beszerzése**.

Ha a probléma továbbra is fennáll, állítsa vissza a routert a **K3** szerint, majd próbálja újra.

K2: A konfigurálás után nem tudok internetezni. Mi a teendő?

V2: Elsőként próbálja ki a következő megoldásokat:

- Ellenőrizze, hogy a csomópont WAN-portja megfelelően csatlakozik-e modemhez vagy Ethernet-csatlakozóhoz.
- Jelentkezzen be a csomópont webes felhasználói felületére, és lépjen az **Internetbeállítások** oldalra. Kövesse az oldalon megjelenő utasításokat a probléma megoldásához.
Ha a probléma továbbra is fennáll, próbálkozzon a következő megoldásokkal:
- Vezeték nélküli eszközök esetén:
 - Ellenőrizze, hogy a vezeték nélküli eszköz csatlakozik-e a csomópont WiFi hálózatához.
 - Jelentkezzen be a webes felhasználói felületre, és változtassa meg WiFi nevét és WiFi jelszavát a **Vezeték nélküli beállítások** oldalon. Ezután próbálja meg újra.
- Vezetékes eszközök esetén:
 - Ellenőrizze, hogy a vezetékes eszköz megfelelően csatlakozik-e a LAN-porthoz.
 - Ellenőrizze, hogy a vezetékes eszköznél be van-e állítva az **IP-cím automatikus beszerzése** és a **DNS-szerver címének automatikus beszerzése**.

K3: How to reset the router?

V3: Próbálja meg az alábbi megoldásokat:

- **Egy LED jelzőfényvel rendelkező router:**
Ha az útválasztó megfelelően működik, tartsa lenyomva a reset gombot (RST-vel) körülbelül 8 másodpercig, majd engedje el, amikor a LED-jelzők gyorsan villognak. A router alaphelyzetbe áll.
- **Több LED jelzőfényvel rendelkező router:**
Amikor a SYS LED jelzőfény villog, tartsa lenyomva a reset gombot (RST-vel) körülbelül 8 másodpercig, majd engedje el, amikor az összes LED jelzőfény felgyullad. A router alaphelyzetbe áll.

K4: Mi a teendő, ha elfelejtettem a WiFi jelszavam?

V4: Jelentkezzen be a router webes felhasználói felületére vezetékes vagy WiFi-képes eszközén, navigáljon a **Vezeték nélküli beállítások** oldalra, és ellenőrizze a WiFi jelszót.

Contenuto della confezione

- Router wireless x 1
- Cavo Ethernet x 1
- Adattatori di alimentazione x 1
- Guida rapida all'installazione

I Collegare il router



Suggerimenti

Se si utilizza il modem per l'accesso a Internet, spegnere il modem prima di collegare la porta WAN del router alla porta LAN del modem e riaccenderlo dopo la connessione.

1. Collegare la porta WAN del router alla porta LAN del proprio modem o alla presa Ethernet utilizzando un cavo Ethernet.
2. Accendere il router.

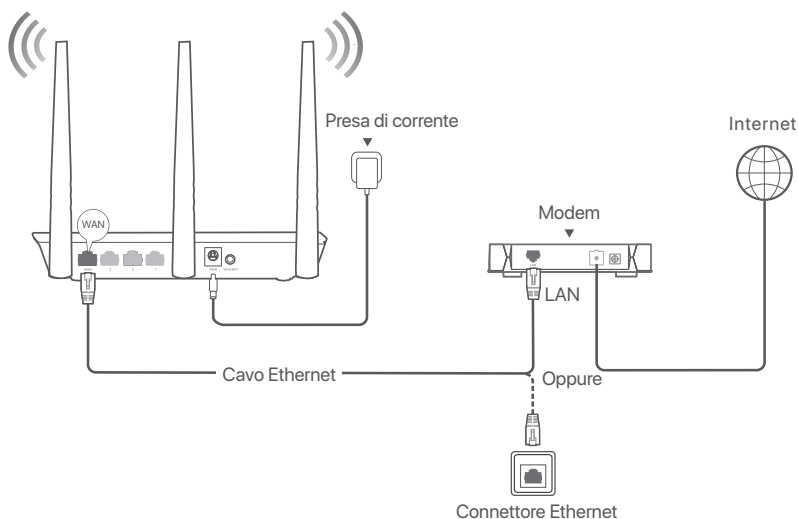

(F3 usato come esempio. Il cablaggio di altri modelli è simile indipendentemente dal loro aspetto.)

II Collegare il router a Internet

1. Collegare il proprio dispositivo al router

Dispositivi abilitati WiFi: Connetti alla rete WiFi del router.

- Scenario 1: Il nome WiFi predefinito (SSID) e la password WiFi (se presente) si trovano sull'etichetta inferiore del router.
- Scenario 2: Il nome WiFi predefinito e la password WiFi (se presente) si trovano sull'etichetta inferiore del router. Il nome Wi-Fi predefinito è **Tenda_XXXXXX.XXXXXX** sono gli ultimi sei caratteri dell'indirizzo MAC del router.

Dispositivi cablati: connettersi a una porta LAN (tranne la porta contrassegnata con WAN, tutte le porte Ethernet sono porte LAN) del router utilizzando un cavo Ethernet.

2. Avviare un browser sul dispositivo e inserire **tendawifi.com** nella barra degli indirizzi per accedere all'interfaccia utente web o avviare l'app **Tenda WiFi** e seguire le istruzioni sullo schermo per connettere il router a Internet.



Suggerimenti

Se non si riesce ad accedere all'interfaccia web, vedere **Q1** in **FAQ**.

Fatto.

Per accedere a Internet con:

- **Dispositivi abilitati WiFi:** Connettersi alla rete Wi-Fi immettendo il nome e la password Wi-Fi precedentemente impostati.
- **Dispositivi cablati:** Connettersi a una porta LAN (tranne la porta contrassegnata con WAN, tutte le porte Ethernet sono porte LAN) del router utilizzando un cavo Ethernet.



Suggerimenti

Se non si riesce ad accedere a Internet, vedere **Q2** in **FAQ**.

FAQ

Q1: Non riesco ad accedere all'interfaccia web visitando il sito tendawifi.com. Cosa dovrei fare?

A1: Provare le seguenti soluzioni:

- Se si utilizza dispositivo abilitato al Wi-Fi, come uno smartphone:
 - Assicurarsi che si connetta alla rete Wi-Fi del router.
 - Assicurarsi che la rete cellulare (dati mobili) dello smartphone sia disabilitata.
- Se si utilizza un dispositivo cablato, ad esempio un computer:
 - Assicurarsi che **tendawifi.com** o **192.168.0.1** sia inserito correttamente nella barra degli indirizzi e non nella barra di ricerca del browser web.
 - Assicurarsi che il computer sia collegato correttamente a una porta LAN del router utilizzando un cavo Ethernet.
 - Assicurarsi che il computer sia impostato su **Ottieni automaticamente un indirizzo IP** e **Ottieni indirizzo server DNS automaticamente**.

Se il problema persiste, ripristinare il router facendo riferimento a **Q3** e riprovare.

Q2: Non riesco ad accedere a Internet dopo la configurazione. Cosa dovrei fare?

A2: Provare prima le seguenti soluzioni:

- Verificare se la porta WAN del nodo è collegata correttamente a un modem o a una presa Ethernet.
- Accedere all'interfaccia web del nodo e navigare fino alla pagina **Impostazioni internet**. Seguire le istruzioni della pagina per risolvere il problema.
Se il problema persiste, provare le seguenti soluzioni:
- Per i dispositivi wireless:
 - Controllare se il dispositivo wireless è connesso alla rete WiFi del nodo.
 - Accedere all'interfaccia Web e modificare il nome e la password WiFi nella pagina **Wireless Settings** (Impostazioni wireless) pagina. Quindi riprovare.
- Per i dispositivi cablati:
 - Controllare che il dispositivo cablato sia collegato correttamente a una porta LAN.
 - Verificare se il dispositivo cablato è impostato su **Ottieni automaticamente un indirizzo IP** e **Ottieni automaticamente l'indirizzo del server DNS**.

Q3: Come ripristinare il router?

A3: Provare le seguenti soluzioni:

- **Router con un indicatore LED:**
Quando il router funziona normalmente, tenere premuto il pulsante di ripristino (con RST) per circa 8 secondi, quindi rilasciarlo quando gli indicatori LED lampeggiano velocemente. Il router è stato ripristinato.
- **Router con più indicatori LED:**
Quando l'indicatore LED SYS lampeggia, tenere premuto il pulsante di ripristino (con RST) per circa 8 secondi, quindi rilasciarlo quando tutti gli indicatori LED si accendono. Il router è stato ripristinato.

Q4: Cosa devo fare se ho dimenticato la mia password WiFi?

A4: Accedi alla web UI del router sul tuo dispositivo cablato o abilitato WiFi, vai alla pagina **Wireless Settings** (Impostazioni wireless) e controlla la tua password WiFi.

Съдържание на комплекта

- Безжичен рутер x 1
- Захранващи адаптери x 1
- Ethernet кабел x 1
- Ръководство за бързо инсталиране

I Свържете рутера



Съвети

Ако използвате модем за достъп до интернет, моля, първо изключете захранването на модема, преди да свържете WAN порта на рутера към LAN порта на вашия модем, след което включете захранването.

1. Свържете WAN порта на новия рутер с LAN порта на модема или Ethernet жака, като използвате Ethernet кабел.
2. Пуснете захранването на рутера.

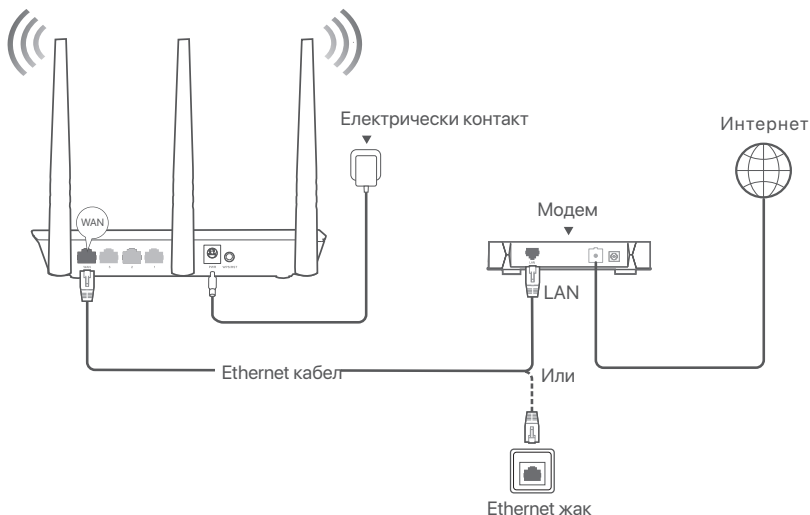

(F3 използван например. Окабеляването на други модели е подобно, независимо от външния им вид.)

II Свържете рутера към интернет

1. Свързване на устройствата към рутера

Устройства с активирана WiFi връзка: Свържете се с WiFi мрежата на рутера.

- Сценарий 1: WiFi името по подразбиране (SSID) и паролата на WiFi (ако има такава) могат да бъдат намерени на долния етикет на рутера.
- Сценарий 2: Името по подразбиране за WiFi и паролата за WiFi (ако има такива) могат да бъдат намерени на долния етикет на рутера. WiFi името по подразбиране е **Tenda_XXXXXX.XXXXXX** са последните шест знака от MAC адреса на рутера.

Кабелни устройства: Свържете се към LAN порт (С изключение на порта, обозначен с WAN, всички Ethernet портове са LAN портове.) на рутера с помощта на Ethernet кабел.

2. Стартирайте браузера на устройството и въведете **tendawifi.com** в адресната лента за достъп до уеб интерфейса или стартирайте приложението **Tenda WiFi** и следвайте инструкциите на екрана, за да свържете рутера към интернет.



Съвети

Ако все още не можете да влезете в уеб интерфейса, вижте **В.1 в ЧЗВ**.

Готово.

За достъп до интернет:

- **Устройства с активирана WiFi връзка:** Свържете се към WiFi мрежата, като използвате зададените от вас WiFi име и парола.
- **Кабелни устройства:** Свържете се към LAN порт (С изключение на порта, обозначен с WAN, всички Ethernet портове са LAN портове.) на рутера с помощта на Ethernet кабел.



Съвети

Ако нямате достъп до Интернет, вижте **В.2** в **ЧЗВ**.

ЧЗВ

В.1: Не мога да вляза в уеб интерфейса, като посетя **tendawifi.com**. Какво да направя?

О.1: Опитайте следните решения:

- Ако използвате устройство с активиран WiFi, като например смартфон:
 - Уверете се, че се свързва с WiFi мрежата на рутера.
 - Уверете се, че клетъчната мрежа (мобилни данни) на смартфона е деактивирана.
- Ако използвате кабелно устройство, като например компютър:
 - Уверете се, че **tendawifi.com** или **192.168.0.1** е въведен правилно в адресната лента, а не в лентата за търсене на уеб браузъра.
 - Уверете се, че компютърът е правилно свързан към LAN порт на рутера с помощта на Ethernet кабел.
 - Проверете дали кабелното устройство е настроено на **Автоматично получаване на IP адрес** и **Автоматично получаване на адрес на DNS сървър**.

Ако проблемът продължава, нулирайте рутера, като се позовавате на **В.3**, и опитайте отново.

В.2: Не мога да вляза в Интернет след конфигурацията. Какво да направя?

О.2: Първо опитайте следните решения:

- Проверете дали WAN портът на възела е свързан правилно към модем или Ethernet жак.
- Влезте в уеб потребителския интерфейс на възела и отворете страницата с **Интернет настройки**. Следвайте инструкциите на страницата, за да разрешите проблема. Ако проблемът продължава, опитайте следните решения:
- За безжични устройства:
 - Проверете дали вашето безжично устройство е свързано към WiFi мрежата на възела.
 - Влезте в уеб потребителския интерфейс и променете вашето WiFi име и парола за WiFi на страницата **Wireless Settings** (Безжични настройки). След това опитайте отново.
- За кабелни устройства:
 - Проверете дали вашето кабелно устройство е свързано правилно към LAN порт.
 - Проверете дали кабелното устройство е настроено на **Автоматично получаване на IP адрес** и **Автоматично получаване на адрес на DNS сървър**.

В.3: Как да нулирам рутера?

О.3: Опитайте следните решения:

- **Рутер с един LED индикатор:**
Когато рутерът работи нормално, задръжте бутона за нулиране (с RST) за около 8 секунди и след това го отпуснете, когато LED индикаторите мигат бързо. Рутерът е нулиран.
- **Рутер с няколко LED индикатори:**
Когато светодиодният индикатор SYS мига, задръжте бутона за нулиране (с RST) за около 8 секунди и след това го пуснете, когато всички светодиодни индикатори светнат. Рутерът е нулиран.

В.4: Какво трябва да направя, ако забравя паролата ми за WiFi?

О.4: Влезте в уеб UI на рутера на вашето кабелно или WiFi устройство, отворете **Wireless Settings** (страницата с настройки) за безжична връзка и проверете паролата си за WiFi.

Paketinnehåll

- Trådlös router x 1
- Ethernet-kabel x 1
- Nätadapter x 1
- Snabbinstallationsguide

I Jag ansluter routern



Tips

Om du använder modemmet för internetåtkomst, stäng av modemmet först innan du ansluter routerns WAN-port till modemets LAN-port och slå på det efter anslutningen.

1. Anslut routerns WAN-port till LAN-porten på ditt modem eller Ethernet-uttaget med en Ethernet-kabel.
2. Slå på routern.

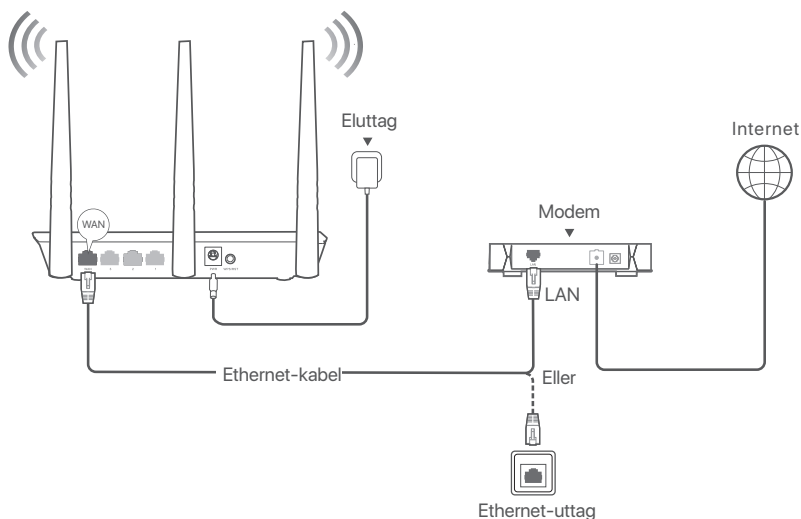

(F3 används till exempel. Kabeldragning av andra modeller är likartad oavsett utseende.)

II Anslut routern till internet

1. Anslut dina enheter till routern.

WiFi-aktiverade enheter: Anslut till routerns WiFi-nätverk.

- Scenario 1: Standard WiFi-namn (SSID) och WiFi-lösenord (om något) finns på routerns nedre etikett.
- Scenario 2: Standardnamnet för WiFi och WiFi-lösenordet (om något finns) finns på routerns nedre etikett. Standardnamnet för WiFi är **Tenda_XXXXXX**. XXXXXX är de sista sex tecknen i routerns MAC-adress.

Trådbundna enheter: Anslut till en LAN-port (förutom porten märkt WAN, alla Ethernet-portar är LAN-portar.) på routern med en Ethernet-kabel.

2. Starta en webbläsare på enheten och ange **tendawifi.com** i adressfältet för att komma åt webb UI eller köra **Tenda WiFi**-appen och följ instruktionerna på skärmen för att ansluta routern till internet.



Tips

Om du fortfarande inte kan logga in på webb UI, se **F1** i **Vanliga frågor**.

Färdig.

För att komma åt internet med:

- **WiFi-aktiverade enheter:** Anslut till WiFi-nätverket med WiFi-namnet och lösenordet du angav.
- **Trådbundna enheter:** Anslut till en LAN-port (förutom porten märkt WAN, alla Ethernet-portar är LAN-portar.) på routern med en Ethernet-kabel.



Tips

Om du inte kan komma åt internet, se **F2** i **Vanliga frågor**.

Vanliga frågor

F1: Jag kan inte logga in på routerns webb UI genom att besöka tendawifi.com. Vad ska jag göra?

S1: Prova följande lösningar:

- Om du använder en WiFi-aktiverad enhet, till exempel en smartphone:
 - Se till att den ansluter till routerns WiFi-nätverk.
 - Se till att mobiltelefonens mobilnätverk (mobildata) är inaktiverat.
- Om du använder en trådbunden enhet, till exempel en dator:
 - Säkerställa **tendawifi.com** eller **192.168.0.1** anges korrekt i adressfältet, snarare än sökfältet i webbläsaren.
 - Se till att datorn är korrekt ansluten till en LAN-port på routern med en Ethernet-kabel.
 - Se till att datorn är inställd på **Skaffa en IP-adress automatiskt** och **Hämta DNS-serveradress automatiskt**.

Om problemet kvarstår, Återställ routern genom att hänvisa till **F3**, och försök igen.

F2: Jag kan inte komma åt internet efter konfigurationen. Vad ska jag göra?

S2: Prova följande lösningar först:

- Kontrollera om nodens WAN-port är korrekt ansluten till ett modem eller Ethernet-uttag.
- Logga in på nodens webbgränssnitt och navigera till **Internetinställningar** sida. Följ instruktionerna på sidan för att lösa problemet.
Om problemet kvarstår kan du prova följande lösningar:
- För trådlösa enheter:
 - Kontrollera om din trådlösa enhet är ansluten till nodens WiFi-nätverk.
 - Logga in på webbgränssnittet och ändra ditt WiFi-namn och WiFi-lösenord på **Wireless Settings** (Trådlösa Inställningar) sida. Försök sedan igen.
- För trådbundna enheter:
 - Kontrollera om din trådbundna enhet är korrekt ansluten till en LAN-port.
 - Kontrollera om den trådbundna enheten är inställd på **Skaffa en IP-adress automatiskt** och **Hämta DNS-serveradress automatiskt**.

F3: Hur återställer du routern?

S3: Prova följande lösningar:

- **Router med en LED-indikator:**
När routern fungerar normalt håller du ned återställningsknappen (med RST) i cirka 8 sekunder och släpper den sedan när LED-indikatorerna blinkar snabbt. Routern är återställd.
- **Router med flera LED-indikatorer:**
När SYS LED-indikatorn blinkar håller du ned reset-knappen (med RST) i cirka 8 sekunder och släpper den sedan när alla LED-indikatorer tänds. Routern är återställd.

F4: Vad ska jag göra om jag har glömt mitt WiFi-lösenord?

S4: Logga in på routerns webb UI på din trådbundna eller WiFi-aktiverade enhet, navigera till **Wireless Settings** (Trådlösa Inställningar) och kontrollera ditt WiFi-lösenord.

Obsah balenia

- Bezdrôtový smerovač x 1
- Ethernetový kábel x 1
- Napájací adaptér x 1
- Návod na rýchlu inštaláciu

I Pripojte smerovač

Tipy

Ak používate modem na prístup k internetu, najprv vypnite modem, potom pripojte WAN port smerovača k LAN portu vášho modemu a až potom ho zapnite.

1. Pripojte WAN port smerovača k LAN portu vášho modemu alebo k ethernetovému konektoru pomocou ethernetového kábla.
2. Zapnite smerovač.

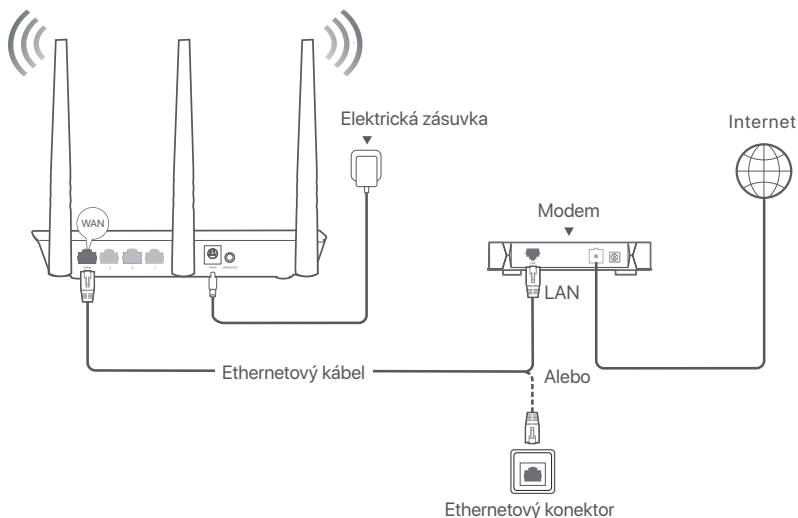

(napríklad F3. Pripojenie pre ostatné modely je podobné, bez ohľadu na ich vzhľad.)

II Pripojte smerovač k internetu

1. Pripojte svoje zariadenia k smerovaču.

Zariadenia s podporou WiFi: Pripojte sa k WiFi sieti smerovača.

- Scenár 1: Predvolené meno WiFi siete (SSID) a heslo WiFi (ak existuje) nájdete na štítku na spodnej časti smerovača.
- Scenár 2: Predvolený názov WiFi a heslo WiFi (ak existuje) nájdete na spodnom štítku smerovača. Predvolený názov WiFi je **Tenda_XXXXXX.XXXXXX** je posledných šesť znakov adresy MAC smerovača.

Káblové zariadenia: Pripojte sa k LAN portu (Okrem portu označeného ako WAN sú všetky ethernetové porty LAN porty.) smerovača pomocou Ethernetového kábla.

2. Spustíte prehliadač na zariadení a do panela s adresou zadajte **tendawifi.com**, aby ste získali prístup k webovému používateľskému rozhraniu alebo spustíte aplikáciu **Tenda WiFi** a podľa pokynov na obrazovke pripojte smerovač k internetu.

Tipy

Ak sa stále nemôžete prihlásiť do webového používateľského rozhrania, pozrite si **Otázka č.1** v sekcii **Často kladené otázky**.

Hotovo.

Na zaistenie prístupu k internetu:

- **Zariadenia s podporou WiFi:** Pripojte sa k sieti WiFi pomocou mena a hesla WiFi, ktoré ste nastavili.
- **Káblové zariadenia:** Pripojte sa k LAN portu (Okrem portu označeného ako WAN sú všetky ethernetové porty LAN porty.) smerovača pomocou Ethernetového kábla.



Tipy

Ak nemáte prístup na internet, pozrite si **Otázka č. 2** v sekcii **Často kladené otázky**.

Často kladené otázky

Otázka č.1: Nemôžem získať prístup k webovému používateľskému rozhraniu smerovača na stránke tendawifi.com. Čo mám urobiť?

Odpoveď č.1: Vyskúšajte nasledujúce riešenia:

- Ak používate zariadenie s podporou siete WiFi, ako napríklad smartfón:
 - Skontrolujte či je mobilné zariadenie pripojené k WiFi sieti smerovača.
 - Uistite sa, že mobilná sieť (mobilné dáta) smartfónu je vypnutá.
- Ak používate káblové zariadenie, napríklad počítač:
 - Skontrolujte či je **tendawifi.com** alebo **192.168.0.1** správne zadané do panela s adresou a nie do vyhľadávacieho panela webového prehliadača.
 - Skontrolujte či je počítač správne pripojený k LAN portu smerovača pomocou ethernetového kábla.
 - Skontrolujte, či je váš počítač nastavený na **automatické získanie IP adresy a automatického získania adresy servera DNS**.

Ak problém pretrváva, resetujte smerovač podľa **Otázky č. 3**. a skúste to znova.

Otázka č. 2: Po konfigurácii sa nemôžem pripojiť k internetu. Čo mám urobiť?

Odpoveď č.2: Najprv vyskúšajte nasledujúce riešenia:

- Skontrolujte, či je port WAN uzla správne pripojený k modemu alebo ethernetovému konektoru.
- Prihláste sa do webového používateľského rozhrania uzla a prejdite na stránku **Nastavenia internetu**. Pri riešení problému postupujte podľa pokynov na stránke. Ak problém pretrváva, vyskúšajte nasledujúce riešenia:
 - Pre bezdrôtové zariadenia:
 - Skontrolujte, či je bezdrôtové zariadenie pripojené k Wi-Fi sieti uzla.
 - Prihláste sa do webového používateľského rozhrania a zmeňte meno a heslo siete Wi-Fi na stránke **Wireless Settings** (Nastavenia bezdrôtového). Potom to skúste znova.
 - Pre zariadenia s káblovým pripojením:
 - Skontrolujte, či je vaše káblové zariadenie správne pripojené k portu LAN.
 - Skontrolujte, či je váš počítač nastavený na **Automatické získanie adresy IP a Automatické získanie adresy servera DNS**.

Otázka č. 3: Ako resetovať smerovač?

Odpoveď č.3: Vyskúšajte nasledujúce riešenia:

- **Smerovač s jedným LED indikátorom:**
Keď je smerovač v normálnom režime, podržte tlačidlo reset (s označením RST) približne 8 sekúnd a potom ho uvoľnite, keď LED indikátory blikajú rýchlo. Smerovač je resetovaný.
- **Smerovač so viacerými LED indikátormi:**
Keď indikátor LED SYS bliká, podržte tlačidlo reset (s RST) stlačené približne 8 sekúnd a potom ho uvoľnite, keď indikátory LED rozsvieti. Smerovač je resetovaný.

Otázka č. 4: Čo mám robiť, ak som zabudol svoje heslo siete WiFi?

Odpoveď č.4: Prihláste sa na webovú adresu smerovača na svojom káblovom zariadení alebo zariadením s podporou WiFi, prejdite na stránku **Wireless Settings** (Nastavenia bezdrôtového pripojenia) a skontrolujte heslo siete WiFi.

Vsebina paketa

- Brezžični usmerjevalnik x 1
- Ethernet kabel x 1
- Napajalniki x 1
- Navodila za hitro namestitev

I Priključite usmerjevalnik



Nasveti

Če uporabljate modem za dostop do interneta, najprej modem izklopite, preden povežete vrata WAN usmerjevalnika z vrati LAN vašega modema in ga vklopite po povezavi.

1. S kablom Ethernet povežite vrata WAN usmerjevalnika z vrati LAN modema ali z vtičnico Ethernet.
2. Vklopite usmerjevalnik.

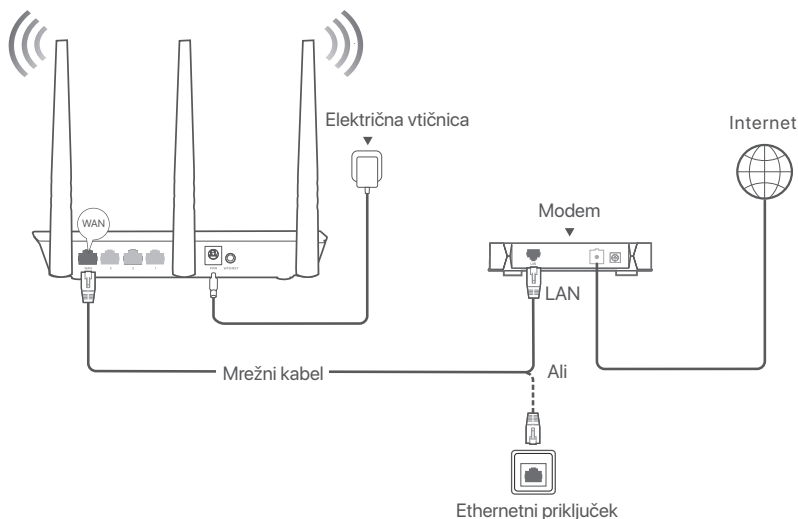

(F3 je uporabljen kot primer. Ožičenje drugih modelov je podobno ne glede na njihov videz.)

II Vzpostavite povezavo z internetom v usmerjevalniku

1. Povežite svoje naprave z usmerjevalnikom.

Naprave, ki podpirajo WiFi: povežite se z omrežjem WiFi usmerjevalnika.

- 1. scenarij: Privzeto ime WiFi (SSID) in geslo za WiFi (če obstaja) najdete na spodnji nalepki usmerjevalnika.
- 2. scenarij: Privzeto ime WiFi in geslo za WiFi (če obstaja) najdete na spodnji nalepki usmerjevalnika. Privzeto ime WiFi je **Tenda_XXXXXX**. XXXXXX je zadnjih šest znakov naslova MAC usmerjevalnika.

Žičnih napravah: Povežite se z vrati LAN (razen vrat z oznako WAN so vsa vrata Ethernet vrata LAN.) usmerjevalnika z uporabo kabla Ethernet.

2. Zaženite brskalnik na napravi in vnesite **tendawifi.com** v naslovno vrstico za dostop do spletnega uporabniškega vmesnika, ali zaženite aplikacijo **Tenda WiFi** in sledite navodilom na zaslonu za povezavo usmerjevalnika z internetom.



Nasveti

Če se še vedno ne morete prijaviti v spletni uporabniški vmesnik, glejte **Q1** in **POGOSTA VPRAŠANJA**.

Postopek je končan.

Za dostop do interneta v:

- **Napravah, ki podpirajo Wi-Fi:** Vzpostavite povezavo z omrežjem Wi-Fi ter pri tem uporabite nastavljeno ime in geslo omrežja Wi-Fi.
- **Žičnih napravah:** Povežite se z vrati LAN (razen vrat z oznako WAN so vsa vrata Ethernet vrata LAN.) usmerjevalnika z uporabo kabla Ethernet.



Nasveti

Če ne morete dostopati do interneta, glejte **Q2** v **POGOSTA VPRAŠANJA**.

POGOSTA VPRAŠANJA

Q1: Ne morem se prijavit v spletni uporabniški vmesnik z obiskom tendawifi.com. Kaj naj naredim?

A1: Poskusite naslednje rešitve:

- Če uporabljate napravo, ki podpira WiFi, kot je pametni telefon:
 - Prepričajte se, da se poveže z omrežjem WiFi usmerjevalnika.
 - Prepričajte se, da je mobilno omrežje (mobilni podatki) pametnega telefona onemogočeno.
- Če uporabljate žično napravo, kot je računalnik:
 - Prepričajte se, da je **tendawifi.com** ali **192.168.0.1** pravilno vnesen v naslovno vrstico in ne v iskalno vrstico spletnega brskalnika.
 - Prepričajte se, da je računalnik pravilno povezan z vrati LAN usmerjevalnika preko kabla Ethernet.
 - Preverite, ali je žična naprava nastavljena na **Samodejno pridobi naslov IP** in **Samodejno pridobi naslov strežnika DNS**.

Če težave ne odpravite, ponastavite usmerjevalnik tako, da upoštevate **Q3**, in poskusite znova.

Q2: Po konfiguraciji ne morem dostopati do interneta. Kaj naj naredim?

A2: Najprej poskusite naslednje rešitve:

- Preverite, ali so vrata WAN vozlišča pravilno povezana z modemom ali vtičnico Ethernet.
- Prijavite se v spletni uporabniški vmesnik vozlišča in pojdite na stran the **Internetne nastavitve**. Za rešitev težave sledite navodilom na strani.
Če težave ne odpravite, poskusite naslednje rešitve:
- Za brezžične naprave:
 - Preverite, ali je vaša brezžična naprava povezana z omrežjem WiFi vozlišča.
 - Prijavite se v spletni uporabniški vmesnik in spremenite svoje ime za WiFi in geslo za WiFi na **Wireless Settings** (Brezžične nastavitve) stran. Nato poskusite znova.
- Za žične naprave:
 - Preverite, ali je vaša žična naprava pravilno priključena na vrata LAN.
 - Preverite, ali je žična naprava nastavljena na **Samodejno pridobi naslov IP** in **Samodejno pridobi naslov strežnika DNS**.

Q3: Kako ponastaviti usmerjevalnik?

A3: Poskusite naslednje rešitve:

- **Usmerjevalnik z enim LED indikatorjem:**
Ko usmerjevalnik deluje normalno, držite gumb za ponastavitev (z RST) približno 8 sekund in ga nato spustite, ko LED indikatorji hitro utripajo. Usmerjevalnik je ponastavljen.
- **Usmerjevalnik z več LED indikatorji:**
Ko indikator LED SYS utripa, držite gumb za ponastavitev (z RST) približno 8 sekund in ga nato spustite, ko zasvetijo vsi indikatorji LED. Usmerjevalnik je ponastavljen.

Q4: Kaj naj storim, če sem pozabil geslo WiFi?

A4: Prijavite se v spletni uporabniški vmesnik usmerjevalnika na svoji žični napravi ali napravi, ki podpira WiFi, pojdite na stran **Wireless Settings** (Brezžične nastavitve) in preverite svoje geslo WiFi.

Sadržaj pakiranja

- Bežični usmjerivač x 1
- Ethernet kabel x 1
- Prilagodnici za napajanje x 1
- Kratki vodič za instalaciju

I Povežite usmjerivač



Savjeti

Ako koristite modem za pristup internetu, prvo isključite modem prije nego što priključite WAN port usmjerivača u LAN port vašeg modema i uključite ga nakon povezivanja.

1. Povežite WAN port usmjerivača s LAN portom vašeg modema ili Ethernet utičnicom pomoću Ethernet kabela.
2. Uključite napajanje usmjerivača.

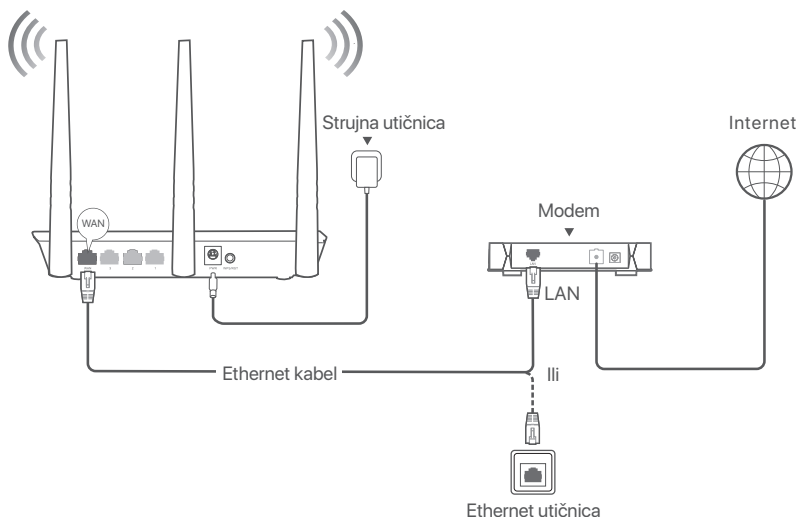

(F3 koristi se kao primjer. Ožičenje ostalih modela je slično, bez obzira na njihov izgled.)

II Povežite usmjerivač s internetom

1. Povežite svoje uređaje s usmjerivačem.

Uređaji s omogućenom Wi-Fi mrežom: Povežite se na Wi-Fi mrežu usmjerivača.

- Scenarij 1: Zadano Wi-Fi ime (SSID) i Wi-Fi lozinka (ako postoji) mogu se pronaći na donjoj naljepnici usmjerivača.
- Scenarij 2: Zadano WiFi ime i WiFi lozinka (ako postoje) mogu se pronaći na donjoj naljepnici rutera. Zadani WiFi naziv je **Tenda_XXXXXX**. XXXXXX je zadnjih šest znakova MAC adrese rutera.

Žičani uređaji: Povežite se na LAN port (osim porta označenog kao WAN, svi Ethernet portovi su LAN portovi.) usmjerivača pomoću Ethernet kabela.

2. Pokrenite preglednik na uređaju i unesite **tendawifi.com** u adresnu traku za pristup web korisničkom sučelju ili pokrenite aplikaciju **Tenda WiFi** i slijedite upute na zaslonu za povezivanje usmjerivača s internetom.



Savjeti

Ako se ne možete prijaviti na korisničko sučelje, pogledajte **Pitanje 1** u odjeljku **Često postavljana pitanja**.

Gotovo.

Za pristup internetu koristeći:

- **Uređaji s omogućenom Wi-Fi mrežom:** Povežite se s Wi-Fi mrežom pomoću Wi-Fi imena i lozinke koje ste postavili.
- **Žičani uređaji:** Povežite se na LAN port (osim porta označenog kao WAN, svi Ethernet portovi su LAN portovi.) usmjerivača pomoću Ethernet kabela.



Savjeti

Ako ne možete pristupiti internetu, pogledajte **Pitanje 2** u odjeljku **Često postavljana pitanja**.

Često postavljana pitanja

Pitanje 1: Ne mogu se prijaviti na korisničko sučelje usmjerivača posjetom tendawifi.com. Što trebam učiniti?

Odgovor 1: Isprobajte sljedeća rješenja:

- Ako koristite uređaj s omogućenom Wi-Fi mrežom, poput pametnog telefona:
 - Provjerite je li povezan s Wi-Fi mrežom usmjerivača.
 - Provjerite je li mobilna mreža (mobilni podaci) pametnog telefona onemogućena.
- Ako koristite žičani uređaj poput računala:
 - Provjerite jesu li **tendawifi.com** ili **192.168.0.1** ispravno upisani u adresnu traku, a ne u traku za pretraživanje internetskog preglednika.
 - Provjerite je li računalo ispravno povezano na LAN port usmjerivača pomoću Ethernet kabela.
 - Provjerite je li računalo postavljeno na **Automatsko dobivanje IP adrese** i **Automatsko dobivanje adrese DNS poslužitelja**.

Ako se problem nastavi, ponovno pokrenite usmjerivač po uputama u **Pitanju 3** i pokušajte ponovno.

Pitanje 2: Ne mogu pristupiti internetu nakon konfiguriranja. Što trebam učiniti?

Odgovor 2: Prvo isprobajte sljedeća rješenja:

- Provjerite je li WAN priključak čvora ispravno povezan s modemom ili Ethernet utikačem.
- Prijavite se na korisničko sučelje čvora i idite na stranicu **internet postavke**. Slijedite upute na stranici kako biste riješili problem.
Ako se problem nastavi, isprobajte sljedeća rješenja:
 - Za bežične uređaje:
 - Provjerite je li vaš bežični uređaj povezan s Wi-Fi mrežom čvora.
 - Prijavite se na korisničko sučelje i promijenite ime i lozinku Wi-Fi mreže na stranici **Wireless Settings** (bežične postavke). Zatim pokušajte ponovno.
 - Za žičane uređaje:
 - Provjerite je li ožičeni uređaj postavljen na **Automatsko dobivanje IP adrese** i **Automatsko dobivanje adrese DNS poslužitelja**.

Pitanje 3: Kako resetirati usmjerivač?

Odgovor 3: Isprobajte sljedeća rješenja:

- **Usmjerivač s jednim LED indikatorom:**
Kada usmjerivač radi normalno, držite pritisnutu tipku za resetiranje (s RST) oko 8 sekundi, a zatim je otpustite kada LED indikatori počnu brzo treperiti. Usmjerivač je resetiran.
- **Usmjerivač s više LED indikatora:**
Kada SYS LED indikator treperi, držite pritisnutu tipku za resetiranje (s RST) oko 8 sekundi, a zatim ju otpustite kada svi LED indikatori zasvijetle. Usmjerivač je resetiran.

Pitanje 4: Što trebam učiniti ako zaboravim Wi-Fi lozinku?

Odgovor 4: Prijavite se na internetsko sučelje usmjerivača na svom žičanom uređaju ili uređaju s omogućenom Wi-Fi mrežom, idite na stranicu **Wireless Settings** (bežične postavke) i provjerite svoju Wi-Fi lozinku.

Indhold i pakken

- Trådløs router x 1
- Ethernet kabel x 1
- Strømadaptere x 1
- Hurtig installationsguide

I Jeg tilslutter routeren



Tips

Hvis du bruger modemmet til internetadgang, skal du først slukke for modemmet, før du tilslutter WAN port til LAN-porten på dit modem og tænde det efter forbindelsen.

1. Tilslut WAN port til LAN-porten på dit modem eller Ethernet-stikket ved hjælp af et Ethernet-kabel.
2. Tænd for routeren.

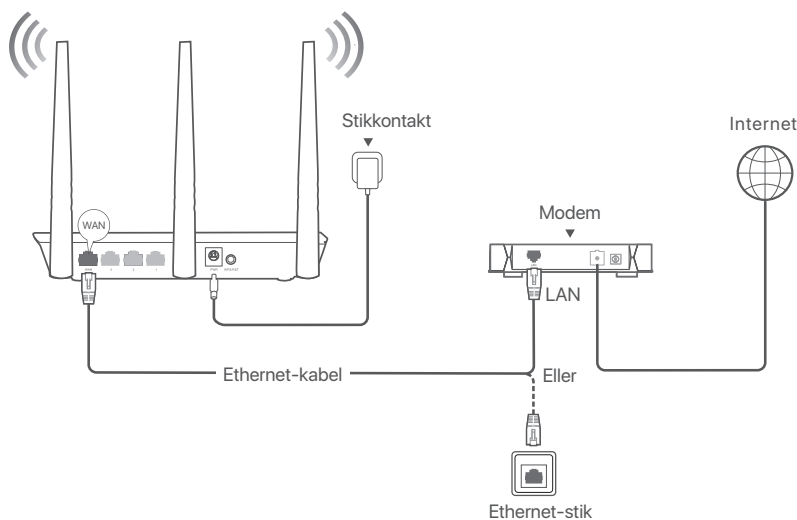

(F3 anvendes f.eks. Ledninger af andre modeller er ens uanset deres udseende.)

II Tilslut routeren til internettet

1. Tilslut dine enheder til routeren.

Trådløse enheder: Opret forbindelse til routerens Trådløse netværk.

- Scenarie 1: Standardnavnet (SSID) og adgangskoden (hvis nogen) findes på routerens nederste etiket.
- Scenarie 2: Standard WiFi-navnet og WiFi-adgangskoden (hvis nogen) kan findes på bunden af routeren. Standard WiFi-navnet er **Tenda_XXXXXX**. XXXXXX er de sidste seks tegn i routerens MAC-adresse.

Kablede enheder: Tilslut til en LAN-port (undtagen porten mærket WAN, alle Ethernet-porte er LAN-porte.) på routeren ved hjælp af et Ethernet-kabel.

2. Start en bro. ser på enheden, og indtast **tendawifi.com** i adresselinjen for at få adgang til internet-brugergrensefladen eller køre **Tenda WiFi**-appen, og følg instruktionerne på skærmen for at forbinde routeren til internettet.



Tips

Hvis du stadig ikke kan logge ind på webgrænsefladen, så kan du se **Q1** i **OSS**.

Gennemført.

Sådan får du adgang til internettet med:

- **Trådløse enheder:** Opret forbindelse til dit WiFi-netværk ved hjælp af det WiFi-navn og den adgangskode, som du har indstillet.
- **Kablede enheder:** Tilslut til en LAN-port (undtagen porten mærket WAN, alle Ethernet-porte er LAN-porte.) på routeren ved hjælp af et Ethernet-kabel.



Tips

Hvis du ikke har adgang til internettet, så kan du se **Q2** i **OSS**.

OSS

Q1: Jeg kan ikke logge ind på webgrænsefladen ved at besøge tendawifi.com. Hvad skal jeg gøre?

A1: Prøv de følgende løsninger:

- Hvis du bruger en trådløs enhed, f. eks. en smartphone:
 - Sørg for, at den opretter forbindelse til routerens Trådløse netværk.
 - Sørg for, at smartphonens mobilnetværk (mobildata) er deaktiveret.
- Hvis du bruger en kablet enhed, såsom en computer:
 - Sikre **tendawifi.com** eller **192.168.0.1** er indtastet korrekt i adresselinjen, snarere end søgelinjen på internettet.
 - Sørg for, at computeren er tilsluttet en LAN-port på routeren korrekt ved hjælp af et Ethernet-kabel.
 - CTjek om den kablede enhed er indstillet til at **få en IP-adresse automatisk** og **få en DNS-serveradresse automatisk**.

Hvis problemet fortsætter, skal du nulstille routeren ved at henvise til **Q3**, og prøv igen.

Q2: Jeg kan ikke få adgang til internettet efter opsætningen. Hvad skal jeg gøre?

A2: Prøv de følgende løsninger først:

- Tjek om nodens WAN-port er korrekt tilsluttet til et modem eller et Ethernet-stik.
- Log ind på nodens webgrænseflade, og gå videre til siden **Internetindstillinger**. Følg instruktionerne på siden for at løse problemet.
Hvis problemet fortsætter, så skal du prøve de følgende løsninger:
- Til trådløse enheder:
 - Kontroller om din trådløse enhed er tilsluttet nodens WiFi-netværk.
 - Log ind på webgrænsefladen, og ændr dit WiFi-navn og din WiFi-adgangskode på siden **Wireless Settings** (Trådløse Indstillinger). Og prøv igen.
- Til kablede enheder:
 - Tjek om din kablede enhed er korrekt tilsluttet til en LAN-port.
 - CTjek om den kablede enhed er indstillet til at **få en IP-adresse automatisk** og **få en DNS-serveradresse automatisk**.

Q3: Sådan nulstilles routeren?

A3: Prøv de følgende løsninger:

- **Router med en LED-indikator:**
Når routeren fungerer normalt, skal du holde reset-knappen nede (med RST) i cirka 8 sekunder og derefter slippe den, når LED-indikatorerne blinker hurtigt. Routeren er nulstillet.
- **Router med flere LED-indikatorer:**
Når SYS LED-indikatoren blinker, skal du holde reset-knappen (med RST) nede i cirka 8 sekunder og derefter slippe den, når alle LED-indikatorerne lyser. Routeren er nulstillet.

Q4: Hvad skal jeg gøre, hvis jeg har glemt min WiFi adgangskode?

A4: Log ind på routerens Internet UI på din kablede eller trådløse enhed, Naviger til **Wireless Settings** (Trådløse Indstillinger) og tjek din adgangskode

Komplekti sisu

- Juhtmevaba ruuter x 1
- Etherneti kaabel x 1
- Toiteadapterid x 1
- Kiirpaigaldusjuhend

I Ühendage ruuter

Näpunäited

Kui kasutate modemit internetiühenduseks, lülitage modem enne ruuteri WAN-pordi ühendamist modemi LAN-pordiga kõigepealt välja ja pärast ühendamist lülitage see sisse.

1. Ühendage ruuteri WAN-port Ethernet-kaabli abil modemi LAN-porti või Ethernet-pistikusse.
2. Lülitage ruuter sisse.

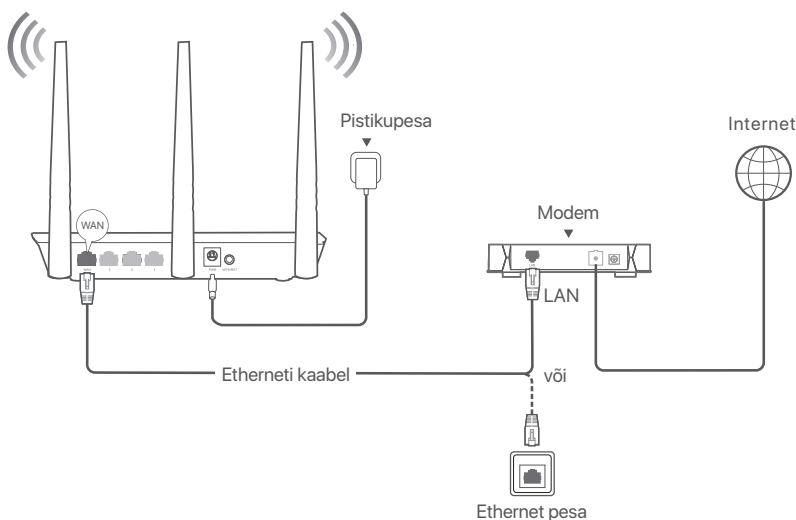

(Näiteks kasutatud F3. Muude mudelite juhtmestik on sarnane, sõltumata nende välimusest.)

II Ühendage ruuter internetiga

1. Ühendage oma seadmed ruuteriga.

WiFi-ühendusega seadmed: Ühendage ruuteri WiFi võrku.

- 1. stsenaarium: WiFi vaikimisi nime (SSID) ja WiFi parooli (kui see on olemas) leiate ruuteri alumiselt sildilt.
- 2. stsenaarium: WiFi vaikenimi ja WiFi parool (kui see on olemas) leiate ruuteri alumiselt sildilt. WiFi vaikenimi on **Tenda_XXXXXX**. XXXXXX on ruuteri MAC-aadressi kuus viimast tähemärki.

Juhtmega seadmed: Ühendage ruuteri LAN-pordiga (välja arvatud WAN-märgisega port, kõik Etherneti pordid on LAN-pordid.) Etherneti kaabli abil.

2. Käivitage seadmes brauser ja sisestage aadressiribale **tendawifi.com**, et pääseda veebi kasutajaliidesesse, või käivitage **Tenda WiFi** rakendus ja järgige ekraanil kuvatavaid juhiseid, et ühendada ruuter internetiga.

Näpunäited

Kui te ikka veel ei saa veebi kasutajaliidesesse sisse logida, vaadake **KKK** jaotisest **K1**.

Valmis.

Internetti pääsemiseks:

- **WiFi-ühendusega seadmed:** Ühendage oma Wi-Fi võrguga, kasutades määratud Wi-Fi nime ja parooli.
- **Juhtmega seadmed:** Ühendage ruuteri LAN-pordiga (välja arvatud WAN-märgisega port, kõik Etherneti pordid on LAN-pordid.) Etherneti kaabli abil.

Näpunäited

Kui teil ei ole võimalik internetti pääseda, vaadake **KKK** jaotist **K2**.

KKK

K1: Ma ei saa sisse logida veebi kasutajaliidesesse, kui külastan veebilehte tendawifi.com. Mida ma peaksin tegema?

V1: Proovige järgmisi lahendusi.

- Kui kasutate WiFi-ühendusega seadet, näiteks nutitelefoni:
 - Veenduge, et see ühendub ruuteri WiFi-võrku.
 - Veenduge, et nutitelefoni mobiilsidevõrk (mobiilne andmeside) on keelatud.
- Kui kasutate juhtmega seadet, näiteks arvutit:
 - Veenduge, et **tendawifi.com** või **192.168.0.1** on sisestatud õigesti aadressiribale, mitte veebilehitseja otsinguribale.
 - Veenduge, et arvuti on korralikult Ethernet-kaabli abil ühendatud ruuteri LAN-porti.
 - Kontrollige, kas juhtmega seadme puhul on määratud **IP-aadressi automaatne saamine** ja **DNS serveri aadressi automaatne saamine**.

Kui probleem ei lahene, lähtestage ruuter, viidates **K3**, ja proovige uuesti.

K2: Ma ei saa pärast konfigureerimist internetti pääseda. Mida ma peaksin tegema?

V2: Proovige esmalt järgmisi lahendusi:

- Kontrollige, kas sõlme WAN port on korralikult ühendatud modemi või Etherneti pistikuga.
- Logige sisse sõlme veebi kasutajaliidesesse ja minge leheküljele **Interneti seaded**. Järgige probleemi lahendamiseks lehel olevaid juhiseid.
Kui probleem püsib, proovige järgmisi lahendusi:
- Juhtmevabade seadmete puhul:
 - Kontrollige, kas teie juhmevaba seade on ühendatud sõlme Wi-Fi võrku.
 - Logige sisse veebi kasutajaliidesesse ja muutke Wi-Fi nime ja Wi-Fi parooli lehel **Wireless Settings** (Juhtmeta seaded). Proovige seejärel uuesti.
- Juhtmega seadmete puhul:
 - Kontrollige, kas teie juhtmega seade on korralikult LAN porti ühendatud.
 - Kontrollige, kas juhtmega seadme puhul on määratud **IP-aadressi automaatne saamine** ja **DNS serveri aadressi automaatne saamine**.

K3: Kuidas ruuterit lähtestada?

V3: Proovige järgmisi lahendusi.

- **Ühe LED märgutulega ruuter:**
Kui ruuter töötab normaalselt, hoidke reset-nuppu (koos RST-ga) umbes 8 sekundit all ja vabastage see siis, kui LED märgutuled vilguvad kiiresti. Ruuter on lähtestatud.
- **Mitme LED märgutulega ruuter:**
Kui SYS LED märgutuli vilgub, hoidke reset-nuppu (koos RST-ga) umbes 8 sekundit all ja vabastage see siis, kui kõik LED märgutuled on põlema läinud. Ruuter on lähtestatud.

K4: Mida peaksin tegema, kui unustasin oma WiFi parooli?

V4: Logige oma juhtmeta või WiFi-ühendusega seadmega ruuteri veebi kasutajaliidesesse, navigeerige leheküljele **Wireless Settings** (Juhtmeta seaded) ja kontrollige oma WiFi parooli.

Pakkauksen sisältö

- Langaton reititin x 1
- Ethernet-kaapeli x 1
- Virtalähde x 1
- Pika-asennusohje

I Yhdistä reititin

Vinkkejä

Jos käytät modeemia Internet-yhteyteen, sammuta modeemi ensin ennen kuin yhdistät reitittimen WAN-porttiin modeemin LAN-porttiin ja käynnistä se yhteyden muodostamisen jälkeen.

1. Liitä reitittimen WAN-portti modeemin LAN-porttiin tai Ethernet-liitäntään Ethernet-kaapelilla.
2. Kytke reitittimeen virta.

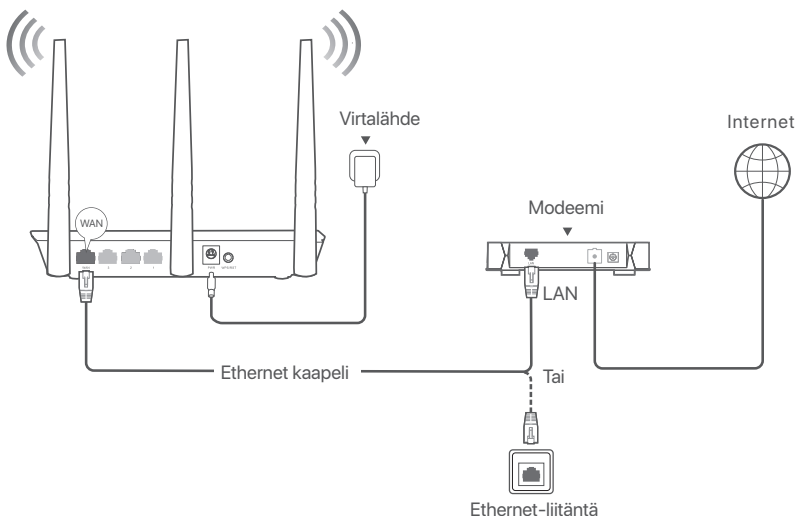

(Käytössä esim. F3. Muiden mallien johdotus on samanlainen niiden ulkonäöstä riippumatta.)

II Yhdistä reititin Internetiin

1. Yhdistä laitteesi reitittimeen.

WiFi-yhteensopivat laitteet: Yhdistä reitittimen WiFi-verkkoon.

- Skenaario 1: WiFi-oletusnimi (SSID) ja WiFi-salasana (jos sellainen on) löytyvät reitittimen pohjatarrasta.
- Skenaario 2: WiFi-oletusnimi ja WiFi-salasana (jos sellainen on) löytyvät reitittimen pohjatarrasta. Wi-Fi-oletusnimi on **Tenda_XXXXXX.XXXXXX** on reitittimen MAC-osoitteen kuusi viimeistä merkkiä.

Langalliset laitteet: Yhdistä reitittimen LAN-porttiin (WAN-porttia lukuun ottamatta kaikki Ethernet-portit ovat LAN-portteja.) Ethernet-kaapelilla.

2. Käynnistä laitteessa selain ja kirjoita osoitepalkkiin **tendawifi.com** päästäksesi verkkokäyttöliittymään tai käynnistä **Tenda WiFi**-sovellus ja liitä reititin Internetiin noudattamalla näytön ohjeita.

Vinkkejä

Jos et vieläkään pääse sisään, katso **Usein kysyttyä -osion Kysymys 1**.

Valmis.

Päästäksesi internetiin:

- **WiFi-yhteensopivia laitteita:** Yhdistä WiFi-verkkoon käyttämällä asettamaasi WiFi nimeä ja salasanaa.
- **Langalliset laitteet:** Yhdistä reitittimen LAN-porttiin (WAN-porttia lukuun ottamatta kaikki Ethernet-portit ovat LAN-portteja.) Ethernet-kaapelilla.



Vinkkejä

Jos et pääse Internetiin, katso **Kysymys 2** kohdasta **Usein kysyttyä**.

Usein kysyttyä

Kysymys 1: En pääse verkkokäyttöliittymään osoitteessa **tendawifi.com**. Mitä teen?

Vastaus 1: Kokeile seuraavia ratkaisuja:

- Jos käytät WiFi-yhteensopivaa laitetta, kuten älypuhelinta:
 - Varmista, että se muodostaa yhteyden reitittimen WiFi-verkkoon.
 - Varmista, että älypuhelimien matkapuhelinverkko (mobiilidata) on poistettu käytöstä.
- Jos käytät langallista laitetta, kuten tietokonetta:
 - Varmista, että **tendawifi.com** tai **192.168.0.1** on kirjoitettu oikein osoitepalkkiin mieluummin kuin verkkoselaimen hakukenttään.
 - Varmista, että tietokone on liitetty oikein reitittimen LAN-porttiin Ethernet-kaapelilla.
 - Tarkista, että laitteessasi on asetus **Hanki IP-osoite automaattisesti** sekä **Hanki DNS-palvelinosoite automaattisesti**.
 - Jos ongelma jatkuu, nollaa reititin kohdan **Kysymys 3** mukaisesti ja yritä uudelleen.

Kysymys 2: En pääse internetiin laitteen asennuksen jälkeen. Mitä teen?

Vastaus 2: Kokeile seuraavaa:

- Tarkista, että Mesh-laitteen WAN-portti on yhdistetty modeemiin tai Ethernet-liitäntään.
- Kirjautu web-käyttöliittymään ja mene sivulle **Internet-asetukset**. Seuraa sivulla olevia ohjeita korjataksesi ongelman.
 - Mikäli tämä ei auta, kokeile vielä näitä:
- Langattomat laitteet:
 - Tarkista, että langaton laite on kytketty samaan verkkoon Mesh-laitteen kanssa.
 - Kirjautu web-käyttöliittymään ja vaihda WiFi-verkkosi nimi ja salasana kohdasta **Wireless Settings** (Langattomat asetukset). Kokeile sitten uudestaan.
- Langalliset laitteet:
 - Tarkista, että laitteesi on kytketty LAN-porttiin kunnolla.
 - Tarkista, että laitteessasi on asetus **Hanki IP-osoite automaattisesti** sekä **Hanki DNS-palvelinosoite automaattisesti**.

Kysymys 3: Kuinka nollata reititin?

Vastaus 3: Kokeile seuraavia ratkaisuja:

- **Reititin yhdellä LED-merkkivalolla:**
 - Kun reititin toimii normaalisti, pidä nollauspainiketta (RST:n kanssa) painettuna noin 8 sekunnin ajan ja vapauta se sitten, kun LED-merkkivalot vilkkuvat nopeasti. Reititin on nollattu. nollataan.
- **Reititin useilla LED-ilmaisimilla:**
 - Kun SYS-LED-merkkivalo vilkkuu, pidä nollauspainiketta (RST:n kanssa) painettuna noin 8 sekunnin ajan ja vapauta se sitten, kun kaikki LED-merkkivalot syttyvät. Reititin on nollattu-.

Kysymys 4: Mitä minun pitäisi tehdä, jos olen unohtanut WiFi-salasanani?

Vastaus 4: Kirjautu sisään reitittimen verkkokäyttöliittymään ai WiFi-yhteensopivalla laitteellasi, siirry **Wireless Settings** (Langattomat asetukset)-sivulle ja tarkista WiFi-salasanasi.

Περιεχόμενα συσκευασίας

- Ασύρματο router x 1
- Μετασχηματιστής ρεύματος x 1
- Καλώδιο Ethernet x 1
- Οδηγός γρήγορης εγκατάστασης

I Σύνδεση του δρομολογητή

☛ Συμβουλές

Αν χρησιμοποιείτε μόντεμ για την σύνδεσή σας στο διαδίκτυο, παρακαλώ απενεργοποιείστε το μόντεμ πριν συνδέσετε την θύρα WAN του ρούτερ με την θύρα LAN του μόντεμ. Έπειτα ενεργοποιείστε το ξανά μετά την σύνδεση.

1. Συνδέστε τη θύρα WAN του router με τη θύρα LAN του μόντεμ σας ή με την υποδοχή Ethernet χρησιμοποιώντας καλώδιο Ethernet.
2. Ενεργοποιείστε το ρούτερ.

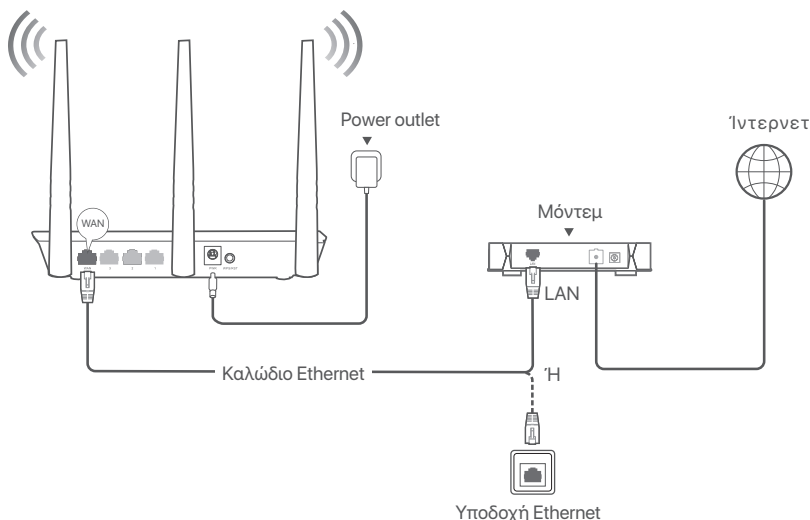

(Το F3 που χρησιμοποιείται ως παράδειγμα. Η καλωδίωση και των άλλων μοντέλων είναι παρόμοια, ανεξάρτητα από την εμφάνισή τους.)

II Σύνδεση του router στο Διαδίκτυο

1. Συνδέστε τις συσκευές σας στο δρομολογητή.

Συσκευές στις οποίες είναι ενεργοποιημένη η λειτουργία WiFi: Συνδεθείτε στο δίκτυο WiFi του δρομολογητή.

- Σενάριο 1: Το προεπιλεγμένο όνομα WiFi (SSID) και ο κωδικός πρόσβασης WiFi (αν υπάρχει) βρίσκονται στην κάτω ετικέτα του δρομολογητή.
- Σενάριο 2: Το προεπιλεγμένο όνομα WiFi και ο κωδικός πρόσβασης WiFi (αν υπάρχει) βρίσκονται στην κάτω ετικέτα του δρομολογητή. Το προεπιλεγμένο όνομα WiFi είναι **Tenda_XXXXXX**. Το **XXXXXX** είναι οι τελευταίοι έξι χαρακτήρες της διεύθυνσης MAC του δρομολογητή.

Ενσύρματες συσκευές: Συνδέστε σε μια θύρα LAN (Εκτός από τη θύρα με την ένδειξη WAN, όλες οι θύρες Ethernet είναι θύρες LAN.) του δρομολογητή χρησιμοποιώντας ένα καλώδιο Ethernet.

2. Ξεκινήστε ένα πρόγραμμα περιήγησης στη συσκευή και πληκτρολογήστε **tendawifi.com** στη γραμμή διευθύνσεων για να αποκτήσετε πρόσβαση στο web UI ή εκτελέστε την εφαρμογή **Tenda WiFi** και ακολουθήστε τις οδηγίες που εμφανίζονται στην οθόνη για να συνδέσετε το ρούτερ στο διαδίκτυο.

☛ Συμβουλές

Εάν εξακολουθείτε να μην μπορείτε να συνδεθείτε στο web UI, ανατρέξτε στην ενότητα

Ερώτηση 1 στις Συχνές Ερωτήσεις.

Ολοκλήρωση.

Για να αποκτήσετε πρόσβαση στο Διαδίκτυο με:

- **Συσκευές στις οποίες είναι ενεργοποιημένη η λειτουργία WiFi:**

Συνδεθείτε στο δίκτυο WiFi χρησιμοποιώντας το όνομα και τον κωδικό πρόσβασης WiFi που έχετε ορίσει.

- **Ενσύρματες συσκευές:** Συνδέστε σε μια θύρα LAN (Εκτός από τη θύρα με την ένδειξη WAN, όλες οι θύρες Ethernet είναι θύρες LAN.) του δρομολογητή χρησιμοποιώντας ένα καλώδιο Ethernet.

Συμβουλές

Εάν δεν μπορείτε να αποκτήσετε πρόσβαση στο διαδίκτυο, ανατρέξτε στην ενότητα **Ερώτηση 2** στις **Συχνές Ερωτήσεις**.

Συχνές Ερωτήσεις

Ερώτηση 1: Δεν μπορώ να συνδεθώ στο web UI επισκεπτόμενος το tendawifi.com. Τι πρέπει να κάνω;

A1: Δοκιμάστε τις παρακάτω λύσεις:

- Εάν χρησιμοποιείτε μια συσκευή με δυνατότητα WiFi-, όπως ένα κινητό τηλέφωνο:
 - Βεβαιωθείτε ότι συνδέεται στο δίκτυο WiFi του ρούτερ.
 - Βεβαιωθείτε ότι το δίκτυο κινητής τηλεφωνίας (δεδομένα κινητής τηλεφωνίας) του smartphone είναι απενεργοποιημένο.
- Εάν χρησιμοποιείτε μια ενσύρματη συσκευή, όπως έναν υπολογιστή:
 - Βεβαιωθείτε ότι η διεύθυνση **tendawifi.com** ή **192.168.0.1** έχει εισαχθεί σωστά στη γραμμή διεύθυνσεων και όχι στη γραμμή αναζήτησης του προγράμματος περιήγησης.
 - Βεβαιωθείτε ότι ο υπολογιστής έχει συνδεθεί σωστά σε μια θύρα LAN του ρούτερ χρησιμοποιώντας ένα καλώδιο Ethernet.
 - Ελέγξτε αν η ενσύρματη συσκευή έχει ρυθμιστεί για την **Αυτόματη απόκτηση διεύθυνσης IP** και την **Αυτόματη απόκτηση διεύθυνσης διακομιστή DNS**.

Εάν το πρόβλημα παραμένει, επαναφέρετε το ρούτερ ανατρέχοντας στην **Ερώτηση 3** και δοκιμάστε ξανά.

Ερώτηση 2: Δεν μπορώ να έχω πρόσβαση στο διαδίκτυο μετά τη διαμόρφωση. Τι πρέπει να κάνω;

A2: Δοκιμάστε πρώτα τις ακόλουθες λύσεις:

- Ελέγξτε αν η θύρα WAN του κόμβου είναι σωστά συνδεδεμένη στο μόντεμ ή στην υποδοχή Ethernet.
- Συνδεθείτε στο web UI του κόμβου και μεταβείτε στη σελίδα **Ρυθμίσεις Διαδικτύου**. Ακολουθήστε τις οδηγίες της σελίδας για να επιλύσετε το πρόβλημα. Εάν το πρόβλημα εξακολουθεί να υφίσταται, δοκιμάστε τις παρακάτω λύσεις:
- Για ασύρματες συσκευές:
 - Ελέγξτε αν η ασύρματη συσκευή σας είναι συνδεδεμένη στο δίκτυο WiFi του κόμβου.
 - Συνδεθείτε στο web UI και αλλάξτε το όνομα του WiFi και τον κωδικό πρόσβασης του WiFi στη σελίδα **Wireless Settings** (Ρυθμίσεις Ασύρματης). Στη συνέχεια, δοκιμάστε ξανά.
- Για ενσύρματες συσκευές:
 - Ελέγξτε αν η ενσύρματη συσκευή σας είναι σωστά συνδεδεμένη σε μια θύρα LAN.
 - Ελέγξτε αν η ενσύρματη συσκευή έχει ρυθμιστεί για την **Αυτόματη απόκτηση διεύθυνσης IP** και την **Αυτόματη απόκτηση διεύθυνσης διακομιστή DNS**.

Ερώτηση 3: Πώς γίνεται η επαναφορά του ρούτερ;

A3: Δοκιμάστε τις παρακάτω λύσεις:

- **Ρουτέρ με μία ενδεικτική λυχνία LED:**

Όταν ο δρομολογητής λειτουργεί κανονικά, κρατήστε πατημένο το κουμπί επαναφοράς (με RST) για περίπου 8 δευτερόλεπτα και, στη συνέχεια, αφήστε το όταν οι ενδείξεις LED αναβοσβήνουν γρήγορα. Γίνεται επαναφορά του δρομολογητή.

- **Ρουτέρ με πολλαπλές ενδεικτικές λυχνίες LED:**

Όταν η ένδειξη LED SYS αναβοσβήνει, κρατήστε πατημένο το κουμπί επαναφοράς (με RST) για περίπου 8 δευτερόλεπτα και, στη συνέχεια, αφήστε το όταν ανάψουν όλες οι ενδείξεις LED. Πραγματοποιείται επαναφορά του δρομολογητή.

Ερώτηση 4: Τι πρέπει να κάνω αν έχω ξεχάσει τον κωδικό πρόσβασης WiFi;

A4: Συνδεθείτε στο web UI του ρούτερ από την ενσύρματη συσκευή σας ή μια συσκευή με δυνατότητα WiFi, μεταβείτε στη σελίδα **Wireless Settings** (Ρυθμίσεις Ασύρματης) Σύνδεσης και ελέγξτε τον κωδικό πρόσβασης WiFi.

Iepakojuma saturs

- Bezvadu maršrutētājs x 1
- Ethernet kabelis x 1
- Barošanas adapteris x 1
- ātrās instalācijas rokasgrāmata

I Pievienojiet maršrutētāju

Padomi

Ja modemu izmantojat interneta piekļuvei, vispirms izslēdziet modemu, pirms savienojat maršrutētāja WAN portu ar modema LAN portu, un ieslēdziet to pēc savienojuma izveides.

1. Savienojiet maršrutētāja WAN portu ar modema LAN portu vai Ethernet ligzdu, izmantojot Ethernet kabeli.
2. Ieslēdziet maršrutētāju.

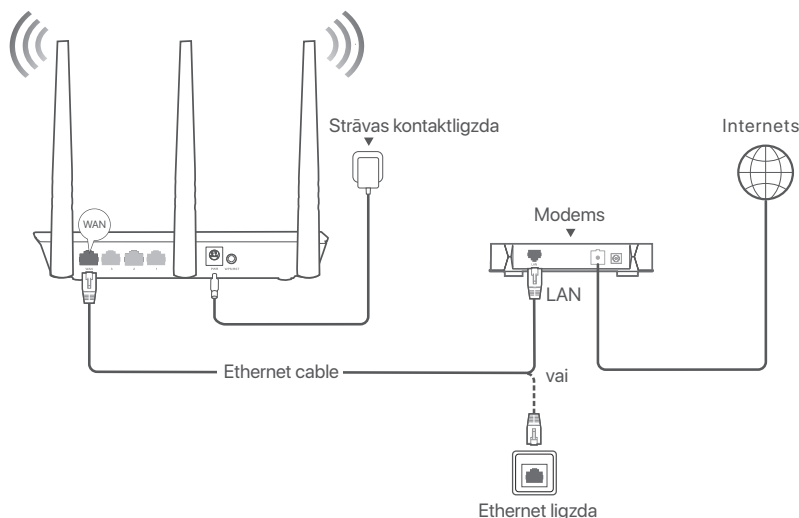

(izmanto, piemēram, F3. Citu modeļu elektroinstalācija ir līdzīga neatkarīgi no to izskata.)

II Pievienojiet maršrutētāju internetam

1. Savienojiet ierīces ar maršrutētāju.

Ierīces ar iespējotu WiFi: Izveidojiet savienojumu ar maršrutētāja WiFi tīklu.

- 1. scenārijs: Noklusējuma WiFi nosaukums (SSID) un WiFi parole (ja tāda ir) ir atrodama maršrutētāja apakšējā etiķetē.
- 2. scenārijs: Noklusējuma WiFi nosaukums un WiFi parole (ja tāda ir) ir atrodami maršrutētāja apakšējā etiķetē. Noklusējuma WiFi nosaukums ir **Tenda_XXXXXX.XXXXXX** ir maršrutētāja MAC adreses pēdējās sešas rakstzīmes.

Elektrotīklam pieslēgtās ierīces: Savienojiet ar maršrutētāja LAN portu (izņemot portu, kas apzīmēts ar WAN, visi Ethernet porti ir LAN porti.), izmantojot Ethernet kabeli.

2. Ierīcē palaidiet pārlūkprogrammu un adreses joslā ievadiet **tendawifi.com** lai piekļūtu tīmekļa lietotāja saskarnei vai palaistu **Tenda WiFi** lietotni, un izpildiet ekrānā redzamos norādījumus, lai maršrutētāju savienotu ar internetu.

Padomi

Ja jūs vēl joprojām nevarat ielogoties tīmekļa lietotāja interfeisā apskatiet **1. J biežāk uzdoto jautājumu** sadaļā.

Gatavs.

Lai piekļūtu internetam ar:

- **Ierīces ar iespējotu WiFi:** Pievienojaties savam WiFi tīklam izmantojot WiFi nosaukumu un paroli jūs izveidojāt.
- **Elektrotīklam pieslēgtās ierīces:** Savienojiet ar maršrutētāja LAN portu (izņemot portu, kas apzīmēts ar WAN, visi Ethernet porti ir LAN porti.), izmantojot Ethernet kabeli.



Padomi

Ja jūs nevarat piekļūt internetam apskatiet **2.J Biežāk uzdoto jautājumu** sadaļā.

Biežāk uzdotie jautājumi

1.J. Es nevaru ielogoties tīmekļa lietotāja interfeisā izmantojot **tendawifi.com**. Kā man rīkoties?

1.A. Izmēģiniet tālāk norādītos risinājumus.

- Ja izmantojat ierīci ar iespējotu WiFi, piemēram, viedtālruni:
 - Pārlicinieties, vai tas ir savienots ar maršrutētāja WiFi tīklu.
 - Pārlicinieties, vai viedtālruna mobilais tīkls (mobilie dati) ir atspējots.
- Ja izmantojat vadu ierīci, piemēram, datoru:
 - Pārlicinieties, vai adreses joslā ir pareizi ievadīts **tendawifi.com** vai **192.168.0.1**, nevis tīmekļa pārlūkprogrammas meklēšanas joslā.is entered correctly in the address bar, rather than the search bar of the web browser.
 - Pārlicinieties, vai dators ir pareizi pievienots maršrutētāja LAN portam, izmantojot Ethernet kabeli.
 - Pārbaudiet, vai vadu ierīce ir iestatīta **ievākt IP adresi automātiski** un **ievākt DNS server adresi**.

Ja problēma joprojām pastāv, atiestatiet maršrutētāju, skatot **3.J**, un mēģiniet vēlreiz.

2.J. Es nevaru piekļūt interneta, pēc konfiurācijas. Kā man rīkoties?

2.A. Mēģini sekojošos risinājumus:

- Pārbaudi vai WAN (platjoslas tīkla) komunikācijas termināļa pieslēgšanas vieta ir savienota ar modemu vai etherneteta pieslēgvietu.
- Ielogojieties komunikācijas termināļa tīmekļa lietotāja interfeisā un dodieties uz **Interneta iestatījumu** lapu. Seko instrukcijām lapā li atrisinātu problēmu. Ja problēma nav atrisināta, izmēģiniet sekojošos risinājumus:
- Bezvadu ierīcēm:
 - Pārbaudiet vai jūsu bezvadu ierīce ir savienota ar komunikācijas termināļa WiFi tīklu.
 - Ielogojieties a tīmekļa lietotāja interfeisā un nomainiet jūsu WiFi nosaukumu un WiFi paroli **Wireless Settings** (Bezvadu iestatījumi) lapā. Tad mēģiniet vēlreiz.
- Vadu ierīcēm:
 - Pārbaudiet vai jūsu vadu ierīce ir pareizi pievienota LAN (lokālajam tīklam).
 - Pārbaudiet, vai vadu ierīce ir iestatīta **ievākt IP adresi automātiski** un **ievākt DNS server adresi**.

3.J. Kā atiestatīt paplašinātāju?

3.A. Izmēģiniet tālāk norādītos risinājumus.

- **Maršrutētājs ar vienu LED indikatoru:**

Kad maršrutētājs darbojas normāli, turiet nospiestu atiestatīšanas pogu (ar RST) apmēram 8 sekundes un pēc tam atlaidiet to, kad LED indikatori ātri mirgo. Maršrutētājs ir atiestatīts.
- **Maršrutētājs ar vairākiem LED indikatoriem:**

Kad SYS LED indikators mirgo, turiet nospiestu atiestatīšanas pogu (ar RST) apmēram 8 sekundes un pēc tam atlaidiet to, kad iedegas visi LED indikatori. Maršrutētājs ir atiestatīts.

4.J: Kas man jādara, ja esmu aizmirsis savu WiFi paroli?

4.A. Piesakieties maršrutētāja Web UI savā vadu vai WiFi ierīcē, dodieties uz lapu **Wireless Settings** (Bezvadu iestatījumi) n pārbaudiet savu WiFi paroli.

Pakuotės turinys

- Belaidis maršrutizatorius x 1
- Tinklo kabelis x 1
- Maitinimo adapteriai x 1
- Trumpas diegimo vadovas

I Prijunkite maršrutizatorių

⚡ Patarimai

Jei interneto prieigai naudojate modemą, prieš prijungdami maršrutizatoriaus WAN prievadą prie modemo LAN prievado pirmiausia išjunkite modemą, o prijungę jį įjunkite.

1. Prijunkite maršrutizatoriaus WAN prievadą prie modemo LAN prievado arba eterneto lizdo naudodami eterneto kabelį.
2. Įjunkite maršruto parinktuvą.

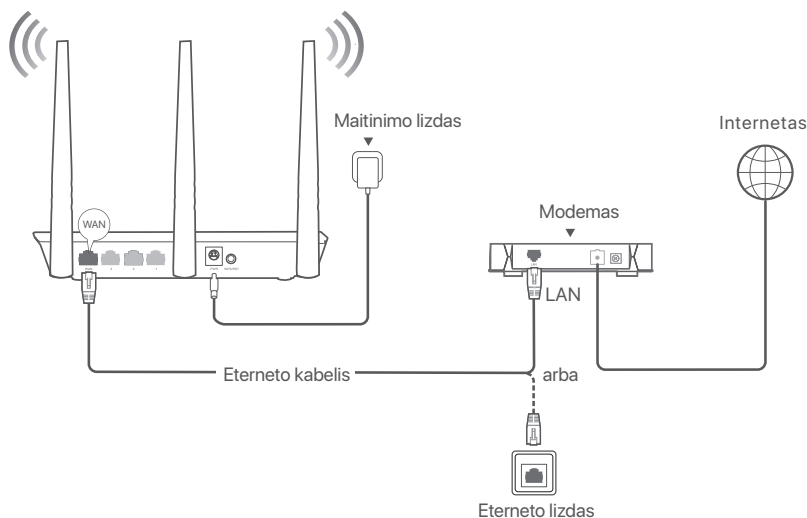

(F3 naudojamas, pvz. Kitų modelių laidai yra panašūs, nepriklausomai nuo jų išvaizdos.)

II Prijunkite maršrutizatorių prie interneto

1. Prijunkite įrenginius prie maršrutizatoriaus.

Įrenginiai su WiFi: Prisijunkite prie maršrutizatoriaus WiFi tinklo.

- 1 scenarijus: Numatytąjį WiFi pavadinimą (SSID) ir WiFi slaptažodį (jei yra) rasite apatinėje maršrutizatoriaus etiketėje.
- 2 scenarijus: Numatytąjį „WiFi“ pavadinimą ir „WiFi“ slaptažodį (jei yra) galite rasti apatinėje maršrutizatoriaus etiketėje. Numatytasis „Wi-Fi“ pavadinimas yra **Tenda_XXXXXX**. XXXXXX yra paskutiniai šeši maršruto parinktuvo MAC adreso simboliai.

Laidiniai įrenginiai: Prijunkite prie maršrutizatoriaus LAN prievado (išskyrus WAN pažymėtą prievadą, visi eterneto prievadai yra LAN prievadai) naudodami eterneto kabelį.

2. Prietaise paleiskite naršyklę ir adreso juostoje įveskite **tendawifi.com**, kad patektumėte į žiniatinklio sąsają, arba paleiskite **Tenda WiFi** programėlę ir vadovaukitės ekrane pateikiamomis instrukcijomis, kad prijungtumėte maršrutizatorių prie interneto.

⚡ Patarimai

Jei vis dar negalite prisijungti prie žiniatinklio vartotojo sąsajos, žr. **K1, DUK**.

Atlikta.

Prieiga prie interneto naudojant:

- **Įrenginiai su WiFi:** Prisijunkite prie savo WiFi tinklo naudodami nustatytą WiFi vardą ir slaptažodį.
- **Laidiniai įrenginiai:** Prijunkite prie maršrutizatoriaus LAN prievado (išskyrus WAN pažymėtą prievadą, visi eterneto prievadai yra LAN prievadai) naudodami eterneto kabelį.



Patarimai

Jei negalite prisijungti prie interneto, žr. **K2, DUK**.

DUK

K1: Negaliu prisijungti prie žiniatinklio vartotojo sąsajos apsilankęs svetainėje tendawifi.com.

Ką daryti?

A1: Išbandykite toliau nurodytus sprendimus.

- Jei naudojate WiFi įrenginį, pvz., išmanųjį telefoną:
 - Įsitikinkite, kad jis prisijungia prie maršrutizatoriaus WiFi tinklo.
 - Įsitikinkite, kad išmaniojo telefono korinis tinklas (mobilieji duomenys) išjungtas.
- Jei naudojate laidinį įrenginį, pvz., kompiuterį:
 - Įsitikinkite, kad interneto naršyklės adresų juostoje, o ne paieškos juostoje, teisingai įvesta **tendawifi.com** arba **192.168.0.1**.
 - Įsitikinkite, kad kompiuteris tinkamai prijungtas prie maršrutizatoriaus LAN prievado naudojant eterneto kabelį.
 - Patikrinkite, ar laidiniame prietaise nustatyta parinktis **gauti IP adresą automatiškai** ir **gauti DNS serverio adresą automatiškai**.

Jei problema išlieka, iš naujo nustatykite maršrutizatorių, remdamiesi **K3**, ir bandykite dar kartą.

K2: Po konfigūravimo negaliu prisijungti prie interneto. Ką daryti?

A2: Pirmiausia išbandykite šiuos sprendimus:

- Patikrinkite, ar mazgo WAN prievadas tinkamai prijungtas prie modemo arba Ethernet lizdo.
- Prisijunkite prie mazgo žiniatinklio vartotojo sąsajos ir pereikite į puslapį **internetu nustatymai**. Norėdami išspręsti problemą, vadovaukitės puslapyje pateiktais nurodymais. Jei problema išlieka, išbandykite toliau nurodytus sprendimus:
- Belaidžiams įrenginiams:
 - Patikrinkite, ar jūsų belaidis įrenginys prijungtas prie mazgo WiFi tinklo.
 - Prisijunkite prie žiniatinklio vartotojo sąsajos ir puslapyje **Wireless Settings** (belaidžio ryšio nustatymų) pakeiskite savo WiFi pavadinimą ir WiFi slaptažodį. Tada bandykite dar kartą.
- Laidiniams įrenginiams:
 - Patikrinkite, ar laidinis įrenginys tinkamai prijungtas prie LAN prievado.
 - Patikrinkite, ar laidiniame prietaise nustatyta parinktis **gauti IP adresą automatiškai** ir **gauti DNS serverio adresą automatiškai**.

K3: How to reset the router?

A3: Išbandykite toliau nurodytus sprendimus.

- **Maršrutizatorius su vienu LED indikatoriumi:**
Kai maršrutizatorius veikia normaliai, maždaug 8 sekundes palaikykite nuspaudę atstatymo mygtuką (su RST) ir atleiskite jį, kai LED indikatoriai greitai mirksi. Maršrutizatorius iš naujo nustatomas.
- **Maršrutizatorius su keliais LED indikatoriais:**
Kai mirksi SYS LED indikatorius, maždaug 8 sekundes palaikykite nuspaudę atstatymo mygtuką (su RST) ir atleiskite jį, kai užsidegs visi LED indikatoriai. Maršrutizatorius iš naujo nustatomas.

K4: Ką daryti, jei pamiršau Wi-Fi slaptažodį?

A4: Prisijunkite prie maršrutizatoriaus interneto svetainės UI savo laidiniu arba WiFi ryšiu veikiančiu įrenginiu, pereikite į **Wireless Settings** (belaidžio ryšio nustatymų puslapį) ir patikrinkite savo WiFi slaptažodį.

Paket İçeriği

- Wireless router x 1
- Ethernet Kablosu x 1
- Güç adaptörü x 1
- Kullanım ve Kurulum Kılavuzu

I Router'ı bağlayın

İpuçları

İnternet erişimi için modem kullanıyorsanız, router'ın WAN bağlantı noktasını modemizin LAN bağlantı noktasına bağlamadan önce modemi kapatın ve bağlantı sonrası tekrar açın.

1. Yönlendiricinin WAN portunu, bir Ethernet kablosu kullanarak modemizin LAN portuna veya Ethernet soketine bağlayın.
2. Yönlendiriciyi açın.

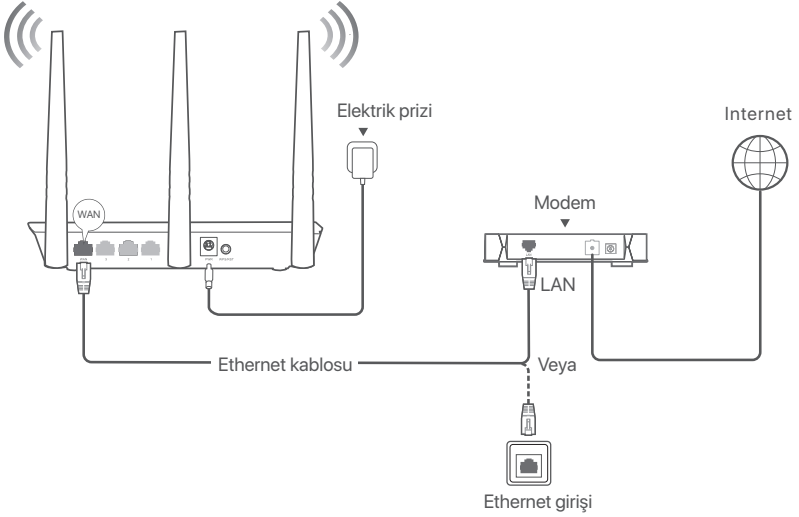

(Örneğin F3 kullanılır. Diğer modellerin kablo bağlantıları görünümülerinden bağımsız olarak benzerdir)

II Yönlendiriciyi internete bağlayın

1. Cihazınızı yönlendiriciye bağlayın.

WiFi özellikli cihazlar: Router'ın WiFi ağına bağlanın.

- Senaryo 1: Varsayılan WiFi adı (SSID) ve WiFi şifresi (varsa) router'ın altında yer alan etikette bulunabilir.
- Senaryo 2: Varsayılan WiFi adı ve WiFi şifresi (varsa), yönlendiricinin alt etiketinde bulunabilir. Varsayılan WiFi adı **Tenda_XXXXXX** 'dir. XXXXXX, yönlendiricinin MAC adresinin son altı karakteridir.

Kablolu cihazlar: Bir Ethernet kablosu kullanarak yönlendiricinin bir LAN bağlantı noktasına (WAN olarak işaretlenen bağlantı noktası hariç, tüm Ethernet bağlantı noktaları LAN bağlantı noktalarıdır.) bağlanın.

2. Cihazda bir tarayıcı başlatın ve web kullanıcı arayüzüne erişmek veya **Tenda WiFi** uygulamasını çalıştırmak için adres çubuğuna **tendawifi.com** yazın ve yönlendiriciyi internete bağlamak için ekrandaki talimatları izleyin.

İpuçları

Web kullanıcı arayüzünde oturum açamıyorsanız **Sıkça Sorulan Sorular** bölümündeki **S1** kısmına bakın.

Tamamlandı.

İnternete erişmek için:

- **WiFi özellikli cihazlar:** Belirlediğiniz WiFi adı ve şifresiyle WiFi ağına bağlanın.
- **Kablolu cihazlar:** Bir Ethernet kablosu kullanarak yönlendiricinin bir LAN bağlantı noktasına (WAN olarak işaretlenen bağlantı noktası hariç, tüm Ethernet bağlantı noktaları LAN bağlantı noktalarıdır.) bağlanın.



İpuçları

İnternete erişemiyorsanız **Sıkça Sorulan Sorular** bölümündeki **S2** kısmına bakın.

Sıkça Sorulan Sorular

S1: Tendawifi.com adresini ziyaret ederek route'ın web kullanıcı arayüzüne giriş yapamıyorum. Ne yapmalıyım?

C1: Aşağıdaki çözüm yollarını deneyin:

- Akıllı telefon gibi WiFi - özellikli cihaz kullanıyorsanız:
 - Router'ın WiFi ağına bağlandığından emin olun.
 - Akıllı telefonun hücresel ağının (mobil veri) devre dışı bırakıldığından emin olun.
- Bilgisayar gibi kablolu bir cihaz kullanıyorsanız:
 - Web tarayıcısının arama çubuğu yerine adres çubuğuna **tendawifi.com** veya **192.168.0.1** adresinin doğru girildiğinden emin olun.
 - Bilgisayarın bir Ethernet kablosu kullanarak router'ın LAN bağlantı noktasına düzgün bir şekilde bağlandığından emin olun.
 - Bilgisayarın **Otomatik olarak bir IP adresi al** ve **Otomatik olarak DNS sunucu adresi al** olarak ayarlandığından emin olun.

Sorun devam ederse, **S3** kısmına başvurarak router'ı sıfırlayın ve tekrar deneyin.

S2: Konfigürasyonu tamamladıktan sonra internete erişim sağlayamıyorum. Ne yapmalıyım?

C2: Önce aşağıdaki çözümleri deneyin:

- Router'ın WAN bağlantı noktasının bir modeme veya Ethernet jakına doğru şekilde bağlanıp bağlanmadığını kontrol edin.
- Router'ın web kullanıcı arayüzünde oturum açın ve **Internet Settings** (İnternet Ayarları) sayfasına gidin. Sorunu çözmek için sayfadaki talimatları izleyin. Sorun devam ederse, aşağıdaki çözümlere başvurun:
- WiFi özellikli cihazlar için,
 - WiFi özellikli cihazlarınızın, router'ın WiFi ağına bağlı olup olmadığını kontrol edin.
 - Web kullanıcı arayüzünde oturum açın ve **Wireless Settings** (Kablosuz Ayarları) sayfasında WiFi adınızı ve WiFi şifrenizi değiştirin. Daha sonra tekrar deneyin.
- Kablolu cihazlar için:
 - Kablolu aygıtlarınızın router'ın LAN bağlantı noktasına doğru şekilde bağlanıp bağlanmadığını kontrol edin.
 - Kablolu cihazların **Otomatik olarak bir IP adresi al** ve **Otomatik olarak DNS sunucu adresi al** olarak ayarlanıp ayarlanmadığını kontrol edin.

S3: How to reset the router?

C3: Aşağıdaki çözüm yollarını deneyin:

- **Bir LED göstergeli router:**

Yönlendirici normal çalışırken, sıfırlama düğmesini (RST ile) yaklaşık 8 saniye basılı tutun ve ardından LED göstergeler hızla yanıp söndüğünde bırakın. Yönlendirici sıfırlandı.
- **Birden fazla LED göstergeli router:**

SYS LED göstergesi yanıp söndüğünde, sıfırlama düğmesini (RST ile) yaklaşık 8 saniye basılı tutun ve ardından tüm LED göstergeleri yandığında bırakın. Router sıfırlandı.

S4: WiFi şifremi unuttuysam ne yapmam gerekir?

C4: Kablolu veya WiFi özellikli cihazınızda router'ın web arayüzüne giriş yapın, **Wireless Settings** (Kablosuz Ayarları) sayfasına gidin ve WiFi şifrenizi kontrol edin.

محتويات العبوة

- موجة لاسلكي 1 x
- مُهايئ طاقة 1 x
- كابل إيثرنت 1 x
- دليل التركيب السريع

I توصيل الموجه

٠- النصائح

إذا كنت تستخدم المودم للوصول إلى الإنترنت، فقم بإيقاف تشغيل المودم أولاً قبل توصيل منفذ WAN الخاص بالموجه بمنفذ LAN الخاص بالمودم وتشغيله بعد الاتصال.

1. وصل منفذ WAN الخاص بالموجه الجديد بمنفذ LAN الخاص بالمودم أو مقبس الإيثرنت باستخدام كابل إيثرنت.
2. قم بتشغيل الموجه.

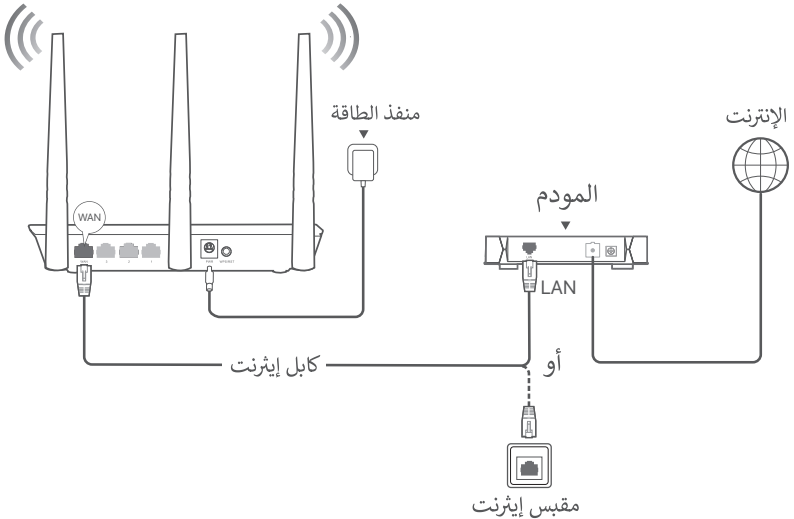

(نأخذ F3 كالمثال. تتشابه أسلاك الموديلات الأخرى بغض النظر عن مظهرها.)

II توصيل الموجه بالإنترنت

1. توصيل الأجهزة بالموجه.

الأجهزة التي تدعم WiFi: قم بالاتصال بشبكة WiFi الخاصة بالموجه.

- السيناريو 1: يمكن العثور على اسم WiFi الافتراضي (SSID) وكلمة مرور WiFi (إن وجد) على الملصق السفلي لجهاز التوجيه.

- السيناريو 2: يمكن العثور على اسم WiFi وكلمة مرور WiFi الافتراضية (إن وجدت) على الملصق السفلي لجهاز

التوجيه. اسم WiFi الافتراضي هو **Tenda_XXXXXX.XXXXXX** هو آخر ستة أحرف من عنوان MAC الخاص بالموجه.

الأجهزة السلكية: قم بالتوصيل بمنفذ LAN (باستثناء المنفذ المميز بشبكة WAN، فإن جميع منافذ إيثرنت هي منافذ LAN). للموجه باستخدام كابل إيثرنت.

2. ابدأ تشغيل متصفح على الجهاز وأدخل tendawifi.com في شريط العناوين للوصول إلى واجهة مستخدم الويب أو تشغيل تطبيق **Tenda WiFi**، واتباع التعليمات التي تظهر على الشاشة لتوصيل الموجه بالإنترنت.

٠- النصائح

إذا تعذر عليك تسجيل الدخول إلى واجهة مستخدم الويب الخاصة بالموجه، ارجع إلى س 1 في الأسئلة الشائعة.

تم.

للوصول إلى الإنترنت باستخدام:

- الأجهزة التي تدعم تقنية WiFi: اتصل بشبكة WiFi باستخدام اسم WiFi وكلمة المرور اللذين قمت بتعيينهما.
- الأجهزة السلكية: قم بالتوصيل بمنفذ LAN (باستثناء المنفذ المميز بشبكة WAN، فإن جميع منافذ إيثرنت هي منافذ LAN). للموجه باستخدام كابل إيثرنت.

٠- النصائح

إذا لم تتمكن من الوصول إلى الإنترنت، فراجع س 2 في الأسئلة الشائعة.

الأسئلة الشائعة

س 1: لا يمكنني تسجيل الدخول إلى واجهة مستخدم الويب الخاصة بالموجه عن طريق إدخال

tendawifi.com. ماذا علي أن أفعل؟

ج 1: جرّب الحلول التالية:

- إذا كنت تستخدم جهازًا لاسلكيًا، مثل الهاتف الذي:
- تأكد من اتصالك بالشبكة اللاسلكية للموجه.
- تأكد من تعطيل الشبكة الخلوية (بيانات الجوال) للهاتف الذي.
- إذا كنت تستخدم جهازًا سلكيًا، مثل الكمبيوتر:
- تأكد من إدخال tendawifi.com أو 192.168.0.1 بشكل صحيح في شريط العنوان، بدلاً من شريط البحث في متصفح الويب.
- تأكد من توصيل الكمبيوتر بمنفذ LAN للموجه بشكل صحيح باستخدام كابل إيثرنت.
- تأكد من ضبط الكمبيوتر للحصول على عنوان IP تلقائيًا والحصول على عنوان خادم DNS تلقائيًا.
- إذا استمرت المشكلة، فأعد تعيين الموجه بالرجوع إلى السؤال 3 وحاول مرة أخرى.

س 2: لا يمكنني الوصول إلى الإنترنت بعد التكوين. ماذا علي أن أفعل؟

ج 2: جرّب الحلول التالية أولاً:

- تحقق مما إذا كان منفذ WAN الخاص بالموجه متصل بمودم أو مقبس إيثرنت بشكل صحيح.
- سجل الدخول إلى واجهة مستخدم الويب الخاصة بالموجه وانتقل إلى إعدادات الإنترنت. اتبع التعليمات في هذه الصفحة لحل المشكلة.
- إذا استمرت المشكلة، فجرّب الحلول التالية:
- للأجهزة التي تدعم تقنية WiFi،
- تحقق مما إذا كانت أجهزتك التي تدعم WiFi متصلة بشبكة WiFi الخاصة بالموجه.
- سجل الدخول إلى واجهة مستخدم الويب وغير اسم WiFi وكلمة مرور WiFi في صفحة الإعدادات اللاسلكية. ثم أعد المحاولة.
- للأجهزة السلكية:
- تحقق مما إذا كانت أجهزتك السلكية متصلة بمنفذ LAN للموجه بشكل صحيح.
- تأكد مما إذا كان جهازك السلكي مضبوطًا للحصول على عنوان IP تلقائيًا والحصول على عنوان خادم DNS تلقائيًا.

س 3: كيف تتم إعادة تعيين الموجه؟

ج 3: جرّب الحلول التالية:

• راوتر بمؤشر LED واحد:

- عندما يعمل الموجه بشكل طبيعي، اضغط مع الاستمرار على زر إعادة الضبط (باستخدام RST) لمدة 8 ثوانٍ تقريبًا، ثم حرره عندما تومض مؤشرات LED بسرعة. تم إعادة تعيين الموجه.
- جهاز توجيه بمؤشرات LED متعددة:
- عندما يومض مؤشر SYS LED، استمر في الضغط على زر إعادة الضبط (مع RST) لمدة 8 ثوانٍ تقريبًا، ثم حرره عندما تضيء جميع مؤشرات LED. تم إعادة تعيين الموجه.

س 4: ماذا أفعل إذا نسيت كلمة مرور WiFi الخاصة بي؟

ج 4: قم بتسجيل الدخول إلى واجهة مستخدم الويب الخاص بالموجه على جهازك السلكي أو الذي يدعم WiFi، وانتقل إلى صفحة الإعدادات اللاسلكية، وتحقق من كلمة مرور WiFi الخاصة بك.

Вміст пакування

- Wireless router x 1
- Ethernet кабель x 1
- Адаптер живлення x 1
- Швидка інструкція з налаштування

I Під'єднання маршрутизатора.

💡 Поради

Якщо ви використовуєте модем для доступу до Інтернету, вимкніть модем перед підключенням WAN-порту роутера до LAN-порту модему і увімкніть його після підключення.

1. Підключіть WAN-порт маршрутизатора до LAN-порту вашого модему або роз'єму Ethernet за допомогою кабелю Ethernet.
2. Увімкніть маршрутизатор.

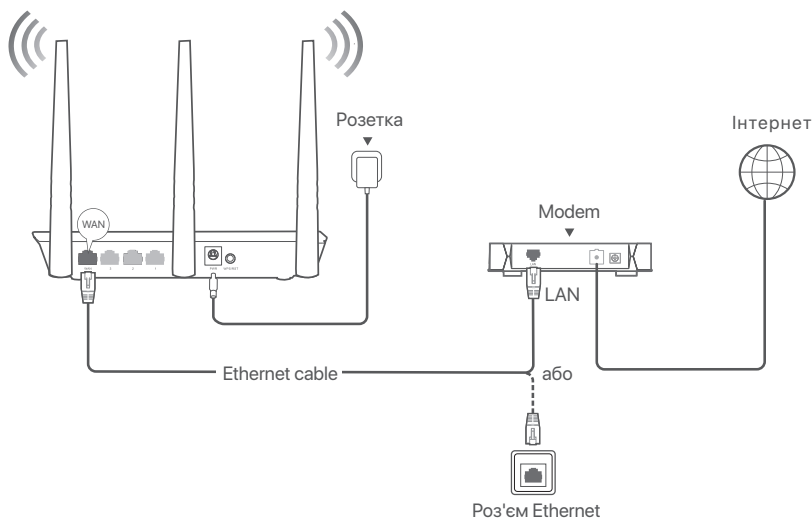

(Для прикладу використано F3. Підключення інших моделей аналогічне, незалежно від їхнього зовнішнього вигляду.)

II Під'єднання маршрутизатора до інтернет-мережі

1. II Підключіть пристрій до маршрутизатора

Пристрої з підтримкою Wi-Fi: Підключіться до мережі WiFi роутера.

- Сценарій 1: Ім'я WiFi за замовчуванням (SSID) та пароль WiFi (за наявності) можна знайти на нижній етикетці роутера.
- Сценарій 2: Назва Wi-Fi за умовчанням і пароль Wi-Fi (якщо є) можна знайти на нижній наклейці маршрутизатора. Стандартне ім'я WiFi – **Tenda_XXXXXX.XXXXXX** — останні шість символів MAC-адреси маршрутизатора.

Дротових приладів: Підключіться до порту LAN (за винятком порту з позначкою WAN, всі порти Ethernet є портами LAN) роутера за допомогою кабелю Ethernet.

2. Запустіть браузер на пристрої та введіть **tendawifi.com** в адресному рядку, щоб отримати доступ до веб-інтерфейсу, або запустіть додаток **Tenda WiFi**, і дотримуйтесь інструкцій на екрані, щоб підключити роутер до Інтернету.

💡 Поради

Якщо ви не можете увійти до веб-інтерфейсу, див. **Q1 у FAQ**.

Виконано.

Під'єднання до інтернет-мережі:

- **Пристрої з підтримкою Wi-Fi:** Підключіться до WiFi мережі зі встановленим Вами ім'ям і паролем WiFi.
- **Дротових приладів:** Підключіться до порту LAN (за винятком порту з позначкою WAN, всі порти Ethernet є портами LAN) роутера за допомогою кабелю Ethernet.



Поради

Якщо ви не маєте доступу до інтернету, див. **Q2** у **FAQ**.

FAQ (Відповіді на поширені запитання)

Q1: Я не можу увійти до веб-інтерфейсу роутера, відвідавши сайт tendawifi.com. Що мені тепер робити?

A1: Спробуйте такі розв'язання:

- Якщо ви використовуєте пристрій з підтримкою Wi-Fi, наприклад, смартфон:
 - Переконайтеся, що він підключений до мережі WiFi роутера.
 - Переконайтеся, що на смартфоні вимкнено режим мобільного інтернету (мобільна передача даних).
- Якщо ви використовуєте стаціонарний пристрій, наприклад, комп'ютер:
 - Переконайтеся, що в адресному рядку, а не в рядку пошуку веб-браузера, правильно введено адресу **tendawifi.com** або **192.168.0.1**.
 - Переконайтеся, що комп'ютер належним чином підключений до LAN-порту роутера за допомогою кабелю Ethernet.
 - Переконайтеся, що на комп'ютері встановлено опції **Отримати IP-адресу автоматично** та **Отримати адресу DNS-сервера автоматично**.

Якщо проблема не зникне, перезавантажте роутер, звернувшись до **Q3**, і спробуйте ще раз.

Q2: Я не можу отримати доступ до Інтернету після налаштування. Що мені тепер робити?

A2: Спочатку спробуйте наступні рішення:

- Перевірте, чи правильно підключено WAN-порт роутера до модему або роз'єму Ethernet.
- Увійдіть до веб-інтерфейсу роутера і перейдіть на сторінку **Internet Settings** (Налаштування Інтернету). Дотримуйтеся інструкцій на сторінці, щоб вирішити проблему. Якщо проблема не зникне, спробуйте наступні рішення:
- Для пристроїв з підтримкою Wi-Fi,
 - Перевірте, чи підключені ваші пристрої з підтримкою Wi-Fi до мережі Wi-Fi роутера.
 - Увійдіть до веб-інтерфейсу та змініть ім'я та пароль WiFi на сторінці **Wireless Settings** (налаштувань бездротового зв'язку). Потім спробуйте ще раз.
- Для дротових пристроїв:
 - Перевірте, чи правильно підключені ваші дротові пристрої до LAN-порту роутера.
 - Перевірте, чи встановлено для дротових пристроїв опції **Отримати IP-адресу автоматично** та **Отримати адресу DNS-сервера автоматично**.

Q3: Як скинути налаштування роутера?

A3: Спробуйте такі розв'язання:

- **Роутер з одним світлодіодним індикатором:**
Коли роутер працює в нормальному режимі, утримуйте кнопку скидання (з RST) близько 8 секунд, а потім відпустіть її, коли світлодіодні індикатори почнуть швидко блимати. Роутер перезавантажено.
- **Роутер з декількома світлодіодними індикаторами:**
Коли світлодіодний індикатор SYS почне блимати, утримуйте кнопку скидання (з RST) близько 8 секунд, а потім відпустіть її, коли загоряться всі світлодіодні індикатори. Роутер перезавантажено.

Q4: Що робити, якщо я забув пароль від Wi-Fi?

A4: Увійдіть на веб-адресу роутера на дротовому або WiFi-пристрої, перейдіть на сторінку **Wireless Settings** (Налаштування бездротового зв'язку) та перевірте пароль до WiFi.

Port. (Amér.Lat.)

Conteúdo da Embalagem

- Roteador sem fio x 1
- Fonte de Energia x 1
- Cabo Ethernet x 1
- Guia de instalação rápida

I Conectar o roteador

💡 Dicas

Se você usar o modem para acessar a Internet, desligar o modem antes de conectar a porta WAN do roteador à porta LAN do seu modem e ligá-lo após a conexão.

1. Conecte a porta WAN do roteador à porta LAN do modem ou à Ethernet jack utilizando um cabo Ethernet.
2. Ligue o roteador.

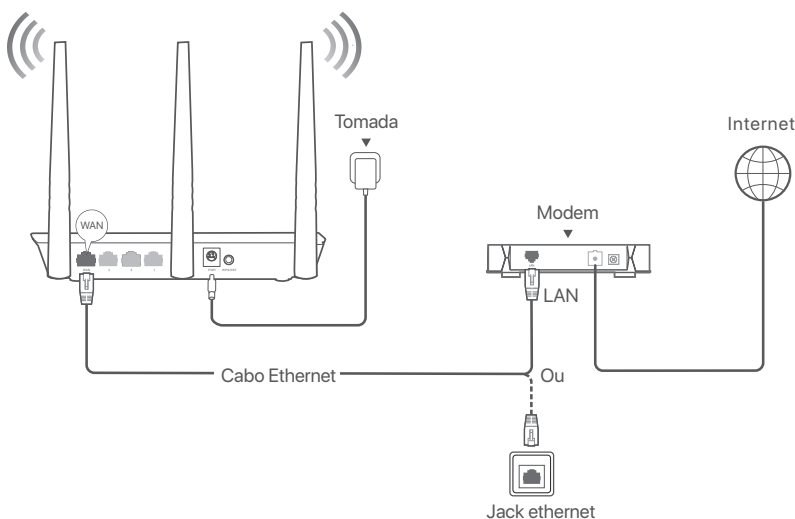

(F3 por exemplo. A fiação de outros modelos é semelhante, independentemente de sua aparência.)

II Conecte o roteador à Internet

1. Conecte seus dispositivos ao roteador.

Dispositivos habilitados para Wi-Fi: Conecte-se à rede Wi-Fi do roteador.

- Escenário 1: O nome padrão do Wi-Fi (SSID) e a senha (se houver) podem ser encontrados no rótulo inferior do roteador.
- Escenário 2: O nome WiFi por defesa e a senha WiFi (se alguma) podem ser encontradas na etiqueta inferior do roteador. The default WiFi name is **Tenda_XXXXXX**. XXXXXX é os últimos seis caracteres do endereço MAC do roteador.

Dispositivos com fio: Conecte-se a uma porta LAN (exceto a porta marcada por WAN, todas as portas de Ethernet são portas LAN) do roteador com um cabo de Ethernet.

2. Iniciar um navegador no dispositivo e entrar **tendawifi.com** na barra de endereços para acessar à UI web ou executar o aplicativo **Tenda WiFi**, e seguir as instruções no ecrã para conectar o roteador à internet.

💡 Dicas

Se você não puder fazer login na UI web do roteador, consulte o **P1** em Perguntas Frequentes.

Feita.

Para acessar a internet com:

- **Dispositivos habilitados para Wi-Fi:** Conecte a rede WiFi usando o nome WiFi e insira a senha definida.
- **Dispositivos com fio:** Conecte-se a uma porta LAN (exceto a porta marcada por WAN, todas as portas de Ethernet são portas LAN) do roteador com um cabo de Ethernet.



Dicas

Se você não puder acessar a internet, consulte **Q2** em **Perguntas Frequentes**.

Perguntas Frequentes

P1: Não consigo fazer login da interface do usuário pela web, depois de inserir tendawifi.com. O que devo fazer?

R1: Tente as seguintes soluções:

- Se você estiver usando um dispositivo habilitado para Wi-Fi, como um smartphone:
 - Verifique se ele se conecta à rede Wi-Fi do roteador.
 - Verifique se a rede celular (dados celulares) do smartphone está desativada.
- Se você estiver usando um dispositivo com fio, como um computador:
 - Verifique que **tendawifi.com** ou **192.168.0.1** seja introduzido corretamente na barra de endereços, em vez da barra de busca do navegador web.
 - Verifique se o computador está conectado a uma porta LAN do roteador corretamente com um cabo de Ethernet.
 - Verifique que o computador seja configurado para **Obter um endereço IP automaticamente** e **Obter o endereço do servidor DNS automaticamente**.

Se o problema persistir, redefina o roteador consultando **P3**, e tente de novo.

P2: Não consigo acessar a internet após a configuração. O que devo fazer?

R2: Primeiro, teste as soluções a seguir:

- Verifique se a porta WAN do roteador está conectada a um modem ou uma tomada de Ethernet corretamente.
- Faça login na interface do usuário da Web do roteador e navegue para a página de **Internet Settings** (Configurações da Internet). Siga as instruções da página para solucionar o problema. Se o problema persistir, teste as soluções a seguir:
- Para dispositivos habilitados para Wi-Fi,
 - Verifique se seus dispositivos habilitados para Wi-Fi estão conectados à rede Wi-Fi do roteador.
 - Acesse a IU da web e altere o nome e a senha de WiFi na página **Wireless Settings** (Configurações sem fio). Então tente novamente.
- Para dispositivos com fio:
 - Verifique se seus dispositivos com fio estão conectados a uma porta LAN do roteador corretamente.
 - Verifique se os dispositivos com fio estão definidos para **Obter um endereço IP automaticamente** e **Obter o endereço do servidor DNS automaticamente**.

P3: Como redefinir o roteador?

R3: Tente as seguintes soluções:

• **Roteador com um indicador LED:**

Quando o roteador está funcionando normalmente, segure o botão de reiniciar (com RST) por cerca de 8 segundos, e depois liberte-o quando os indicadores LED piscar rápido. O roteador é reiniciado.

• **Roteador com vários indicadores LED:**

Quando o indicador LED do SYS piscar, mantenha Para baixo o RESET botão pressionado durante cerca de 8 segundos e solte-o quando todos os indicadores LED se acenderem. O roteador é reiniciado.

P4: O que devo fazer se eu esquecer minha senha WiFi?

R4: Faça login na interface do usuário da Web do roteador no seu dispositivo com fio ou dispositivo habilitado para Wi-Fi, navegue para a página de **Wireless Settings** (Configurações sem Fio) , e verifique sua senha do Wi-Fi.

Isi Kemasan

- Router Nirkabel x 1
- Kabel Ethernet x 1
- Adaptor Daya x 1
- Panduan Pemasangan Cepat

I Hubungkan router

💡 Tips

Jika Anda menggunakan modem untuk akses internet, matikan modem terlebih dahulu sebelum menghubungkan port WAN router ke port LAN modem Anda dan hidupkan setelah koneksi.

1. Hubungkan port WAN router baru ke port LAN modem atau jack Ethernet Anda menggunakan kabel Ethernet.
2. Power on the router.

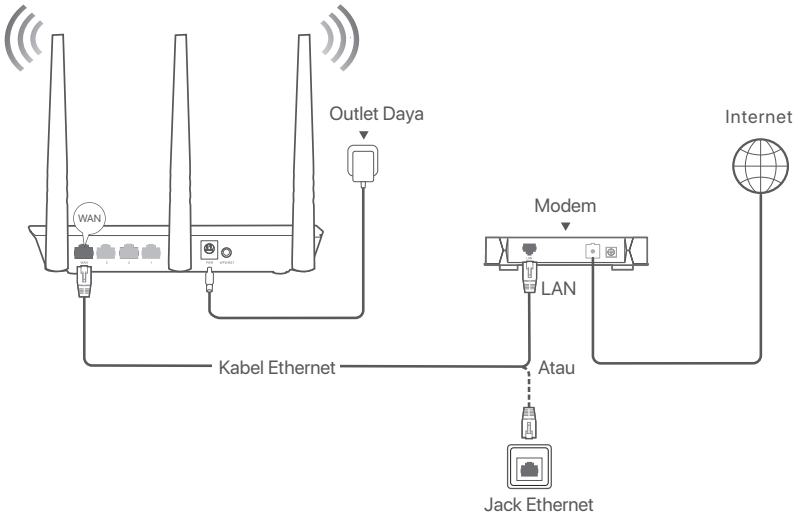

(F3 digunakan sebagai contoh. Penggunaan kabel model lain adalah sama terlepas dari penampilannya.)

II Menghubungkan router ke internet

1. Hubungkan perangkat Anda ke router.

Perangkat dengan sambungan WiFi: Sambungkan ke jaringan WiFi router.

- Skenario 1: Nama WiFi default (SSID) dan kata sandi WiFi (jika ada) dapat ditemukan di label bawah router.
- Skenario 2: Nama WiFi default dan kata sandi WiFi (jika ada) dapat ditemukan di label bawah router. Nama WiFi standarnya adalah **Tenda_XXXXXXX.XXXXXXX** adalah enam karakter terakhir dari alamat MAC router.

Perangkat berkabel: Sambungkan ke port LAN (Kecuali port bertanda WAN, semua port Ethernet adalah port LAN.) dari router menggunakan kabel Ethernet.

2. Mulai browser di perangkat dan masukkan **tendawifi.com** di address bar untuk mengakses UI web atau menjalankan aplikasi **Tenda WiFi**, dan ikuti petunjuk di layar untuk menyambungkan router ke internet.

💡 Tips

Jika Anda tidak dapat masuk ke UI web, lihat **T1** di **Pertanyaan Umum**.

Selesai.

Untuk mengakses internet dengan:

- **Perangkat dengan sambungan WiFi:** Hubungkan ke jaringan WiFi menggunakan nama dan kata sandi WiFi yang Anda tetapkan.
- **Perangkat berkabel:** Sambungkan ke port LAN (Kecuali port bertanda WAN, semua port Ethernet adalah port LAN.) dari router menggunakan kabel Ethernet.



Tips

Jika Anda tidak dapat mengakses internet, lihat **T2** di **Pertanyaan Umum**.

Pertanyaan Umum (FAQ)

T1: Saya tidak bisa login ke UI web router dengan mengunjungi tendawifi.com. Apa yang harus saya lakukan?

J1: Cobalah solusi berikut:

- Jika Anda menggunakan perangkat yang dapat menggunakan Wi-Fi, seperti smartphone:
 - Pastikan terhubung ke jaringan WiFi router.
 - Pastikan jaringan seluler (data seluler) smartphone dinonaktifkan.
- Jika Anda menggunakan perangkat dengan kabel, seperti komputer:
 - Pastikan bahwa **tendawifi.com** or **192.168.0.1** dimasukkan dengan benar di bilah alamat, bukan di address bar browser web.
 - Pastikan komputer terhubung ke port LAN router dengan benar menggunakan kabel Ethernet.
 - Pastikan komputer disetel ke **Dapatkan alamat IP secara otomatis** dan **Dapatkan alamat server DNS secara otomatis**.

Jika masalah berlanjut, setel ulang router dengan merujuk ke **T3**, dan coba lagi.

T2: Saya tidak bisa mengakses internet setelah melakukan konfigurasi. Apa yang harus saya lakukan?

J2: Coba solusi berikut terlebih dahulu:

- Periksa apakah port WAN router terhubung ke modem atau jack Ethernet dengan benar.
- Login ke UI web router dan buka halaman **Internet Settings** (Pengaturan Internet). Ikuti instruksi pada halaman untuk menyelesaikan masalah.

Jika masalah berlanjut, coba solusi berikut:

- Untuk perangkat yang dapat menggunakan WiFi,
 - Periksa apakah perangkat Anda yang dapat menggunakan WiFi terhubung ke jaringan WiFi router.
 - Masuk ke UI web dan ubah nama WiFi dan kata sandi WiFi Anda di halaman **Wireless Settings** (Pengaturan Nirkabel). Lalu coba lagi.
- Untuk perangkat yang menggunakan kabel:
 - Periksa apakah perangkat Anda yang menggunakan kabel terhubung ke port LAN router dengan benar.
 - Periksa apakah perangkat yang menggunakan kabel disetel untuk **Dapatkan alamat IP secara otomatis** dan **Dapatkan alamat server DNS secara otomatis**.

T3: Cara mengatur ulang router?

J3: Cobalah solusi berikut:

- **Router dengan satu indikator LED:**

Saat router berfungsi normal, tahan tombol reset (dengan RST) selama sekitar 8 detik, lalu lepaskan saat indikator LED berkedip cepat. Router telah direset.
- **Router dengan beberapa indikator LED:**

Saat indikator LED SYS berkedip, tahan tombol reset (dengan RST) selama sekitar 8 detik, lalu lepaskan saat semua indikator LED menyala. Router telah direset

T4: Apa yang harus saya lakukan jika saya lupa kata sandi WiFi saya?

J4: Login ke UI web router pada perangkat yang menggunakan kabel atau dapat menggunakan WiFi, navigasikan ke halaman **Wireless Settings** (Pengaturan Nirkabel), dan periksa kata sandi WiFi Anda.

패키지 내용물

- 무선 라우터 x 1개
- 이더넷 케이블 x 1개
- 전원 어댑터 x 1개
- 빠른 설치 가이드

I 라우터 연결



모뎀을 인터넷 액세스에 사용하는 경우, 라우터의 WAN 포트를 모뎀의 LAN 포트에 연결하기 전에 먼저 모뎀의 전원을 끄고 연결 후 전원을 켜세요.

1. Ethernet 케이블을 이용해 라우터의 WAN 포트와 모뎀의 LAN 포트 또는 Ethernet 잭을 연결합니다.
2. 라우터 전원을 켭니다.

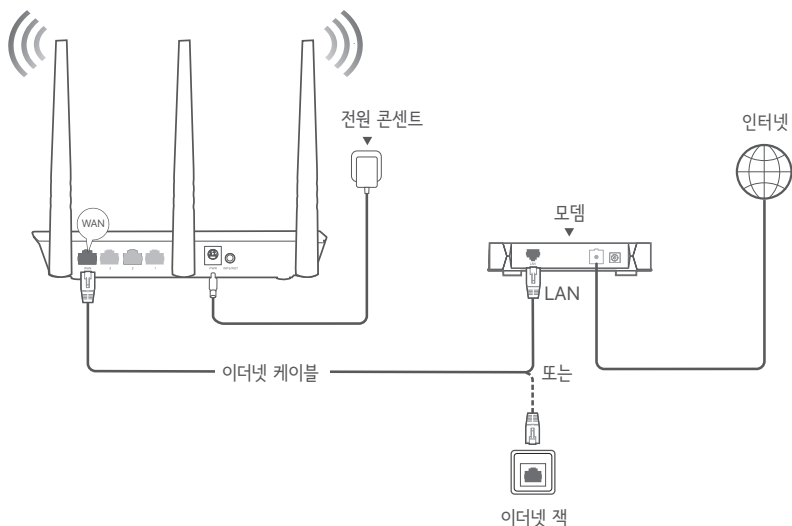

(F3을 예시로 사용합니다. 다른 모델의 배선은 외관에 관계없이 유사합니다.)

II 인터넷에 라우터 연결

1. 장치를 라우터에 연결합니다.

WiFi 실행 가능 장치: 라우터의 WiFi 네트워크에 연결합니다.

- 시나리오 1: 기본으로 설정된 WiFi 이름(SSID)과 WiFi 비밀번호(있는 경우)는 라우터 하단의 라벨에서 확인할 수 있습니다.

- 시나리오 2: 기본 WiFi 이름과 WiFi 암호(있는 경우)는 라우터 하단 레이블에서 찾을 수 있습니다.

기본 WiFi 이름은 **Tenda_XXXXXX** 입니다. XXXXXX 는 라우터 MAC 주소의 마지막 6자입니다.

유선 장치: 이더넷 케이블을 사용하여 라우터의 LAN 포트(WAN으로 표시된 포트 제외한 모든 이더넷 포트는 LAN 포트입니다.)에 연결합니다.

2. 기기에서 브라우저를 시작하고 주소창에 **tendawifi.com** 입력하여 웹 UI에 액세스하거나 **Tenda WiFi** 앱을 사용한 후 화면의 지시에 따라 라우터를 인터넷에 연결하세요.



웹 UI에 로그인 할 수 없다면, **FAQ의 질문1**을 참조하세요.

완료되었습니다.

다음으로 인터넷 액세스 방법:

- **WiFi 실행 가능 장치:** 설정한 WiFi 이름과 암호를 이용해 WiFi 네트워크에 연결합니다.
- **유선 장치:** 이더넷 케이블을 사용하여 라우터의 LAN 포트(WAN으로 표시된 포트 제외한 모든 이더넷 포트는 LAN 포트입니다.)에 연결합니다.



인터넷에 접속할 수 없는 경우, **FAQ**의 **질문2**를 참조하세요.

FAQ

질문1: tendawifi.com을 방문하여 라우터의 웹 UI에 로그인할 수 없습니다. 어떻게 해야 하나요.

A1: 다음 해결 방법을 시도해 보세요:

- 스마트폰과 같은 Wi-Fi 실행 가능 장치를 사용 중인 경우:
 - 라우터의 WiFi 네트워크에 연결되었는지 확인합니다.
 - 스마트폰의 셀룰러 네트워크(모바일 데이터)가 비활성화되어 있는지 확인합니다.
- 컴퓨터와 같은 유선 장치를 사용하는 경우:
 - 웹 브라우저의 검색창이 아닌 주소창에 **tendawifi.com** 또는 **192.168.0.1**이 올바르게 입력되었는지 확인합니다.
 - 컴퓨터가 이더넷 케이블을 사용하여 라우터의 LAN 포트에 올바르게 연결되어 있는지 확인합니다.
 - 컴퓨터가 **자동으로 IP 주소 받기** 및 **자동으로 DNS 서버 주소 받기**로 설정되어 있는지 확인합니다.

문제가 지속되면 **질문3**을 참조하여 공유기를 재설정하고 다시 시도하세요.

질문 2: 설정 후 인터넷에 접속할 수 없습니다. 어떻게 해야 하나요.

A2: 먼저 다음 해결 방법을 시도해보세요:

- 라우터의 WAN 포트가 모뎀 또는 이더넷 잭에 제대로 연결되어 있는지 확인하세요.
- 라우터의 웹 UI에 로그인하고 **Internet Settings** (인터넷 설정) 페이지로 이동합니다. 페이지의 안내에 따라 문제를 해결하세요.

문제가 지속되면 다음 해결 방법을 시도해 보세요:

- WiFi 실행 가능 장치의 경우,
 - WiFi 실행 가능 장치가 라우터의 WiFi 네트워크에 연결되어 있는지 확인합니다.
 - 웹 UI에 로그인하고 **Wireless Settings** (무선 설정) 페이지에서 WiFi 이름과 WiFi 비밀번호를 변경하세요. 그런 다음 다시 시도하세요.
- 유선 기기의 경우:
 - 유선 기기가 라우터의 LAN 포트에 제대로 연결되어 있는지 확인하세요.
 - 유선 장치가 **자동으로 IP 주소 가져오기** 및 **자동으로 DNS 서버 주소 가져오기**로 설정되어 있는지 확인하세요.

질문 3: 라우터는 어떻게 재설정 하나요?

A3: 다음 해결 방법을 시도해 보세요:

- **LED 지시등이 하나 있는 라우터:**
라우터가 정상적으로 작동할 때, 재설정 버튼(RST 포함)을 약 8초간 누르고 있다가 LED 지시등이 빠르게 깜박이면 손을 떼세요. 라우터가 성공적으로 재설정되었습니다.
- **여러 개의 LED 지시등이 있는 라우터:**
SYS LED 지시등이 깜박일 때, 재설정 버튼(RST 포함)을 약 8초간 누르고 있다가 모든 LED 지시등이 켜지면 손을 떼세요. 라우터가 성공적으로 재설정되었습니다.

질문 4: WiFi 비밀번호를 잃어버렸을 경우, 어떻게 해야 하나요?

A4: 유선 장치 또는 WiFi 실행 가능 장치에서 라우터의 웹 UI에 로그인하고 **Wireless Settings** (무선 설정) 페이지로 이동한 후 WiFi 비밀번호를 확인하세요.

Contenidos del paquete

- Router inalámbrico x 1
- Cable Ethernet x 1
- Adaptador de corriente x 1
- Guía de Instalación

I Conectar el router

Consejos

Si usa el módem para acceder a internet, primero apague el módem antes de conectar el puerto WAN del router al puerto LAN de su módem y enciéndalo después de la conexión.

1. Conecte el puerto WAN del router al puerto LAN de su módem o del conector ethernet con un cable ethernet.
2. Encienda el Router.

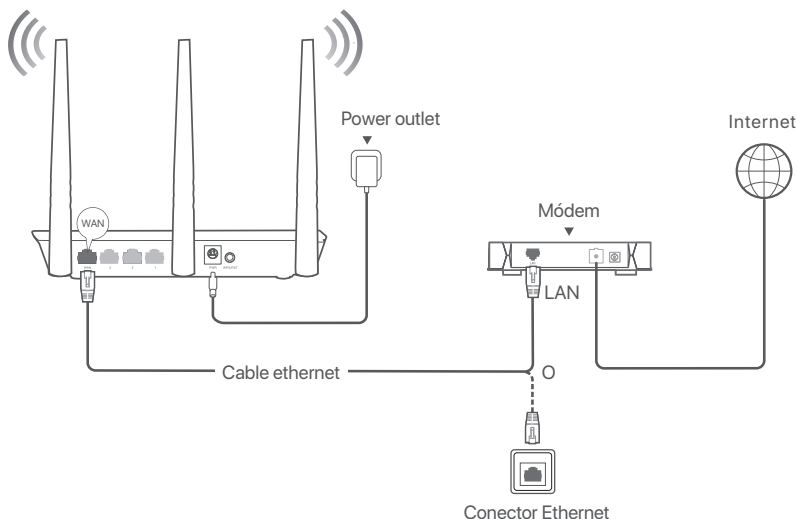

(F3 utilizado por ejemplo. El cableado de otros modelos es similar sin importar su apariencia.)

II Conectar el router a internet

1. Conectar su dispositivo al enrutador nuevo

Dispositivos compatibles con WiFi: Conéctese a la red WiFi del router.

- Escenario 1: El nombre WiFi predeterminado (SSID) y la contraseña WiFi (si corresponde) se pueden encontrar en la etiqueta inferior del router.
- Escenario 2: El nombre WiFi predeterminado y la contraseña WiFi (si la hay) se pueden encontrar en la etiqueta inferior del enrutador. El nombre WiFi predeterminado es **Tenda_XXXXXX**. XXXXXX son los últimos seis caracteres de la Dirección MAC del enrutador.

Dispositivos cableados: Conéctese a un puerto LAN (excepto el puerto marcado como WAN, todos los puertos Ethernet son puertos LAN) del router mediante un cable Ethernet.

2. Inicie un navegador en el dispositivo e ingrese **tendawifi.com** en la barra de direcciones para acceder a la interfaz de usuario web o ejecute la aplicación **Tenda WiFi**, y siga las instrucciones en pantalla para conectar el router a Internet.

Consejos

Si no puede iniciar sesión en la interfaz de usuario web, consulte **P1** en **Preguntas frecuentes**.

Listo.

Para acceder a Internet con:

- **Dispositivos compatibles con WiFi:** Conéctese a la red WiFi utilizando el nombre y la contraseña de la red WiFi configurados.
- **Dispositivos cableados:** Conéctese a un puerto LAN (excepto el puerto marcado como WAN, todos los puertos Ethernet son puertos LAN) del router mediante un cable Ethernet.



Consejos

Si no puede acceder a Internet, consulte la **P2** en **Preguntas frecuentes**.

Preguntas frecuentes

P1: No puedo acceder a la interfaz de usuario web del router al visitar tendawifi.com

¿Qué debo hacer?

R1: Pruebe las siguientes soluciones:

- Si está utilizando un dispositivo compatible con WiFi, como un teléfono inteligente:
 - Asegúrese de que se conecte a la red WiFi del router.
 - Asegúrese de que la red celular (datos móviles) del dispositivo esté desactivada.
- Si está utilizando un dispositivo con cable, como una computadora:
 - Asegúrese de haber introducido correctamente **tendawifi.com** o **192.168.0.1** en la barra de direcciones, en lugar de en la barra de búsqueda del navegador web.
 - Asegúrese de que la computadora esté conectada correctamente a un puerto LAN del router mediante un cable Ethernet.
 - Asegúrese de que la computadora esté configurada para **Obtener una dirección IP automáticamente** y **Obtener la dirección del servidor DNS automáticamente**.

Si el problema continúa, consulte la **P3**, y vuelva a intentar.

P2: No puedo acceder a Internet después de la configuración. ¿Qué debo hacer?

R2: Primero, pruebe las siguientes soluciones:

- Compruebe si el puerto WAN del router está conectado correctamente a un módem o a un conector Ethernet.
- Inicie sesión en la IU web del router y navegue hacia **Internet Settings (Ajustes de Internet)**. Siga las instrucciones de la página para resolver el problema.
Si el problema persiste, pruebe las siguientes soluciones:
- Para dispositivos compatibles con WiFi:
 - Compruebe si sus dispositivos compatibles con WiFi están conectados a la red WiFi del router.
 - Inicie sesión en la interfaz web y cambie el nombre y la contraseña de su red WiFi en la página **Wireless Settings** (Configuración inalámbrica). Luego, vuelva a intentarlo.
- Para dispositivos con cable:
 - Compruebe si sus dispositivos con cable están conectados a un puerto LAN correctamente.
 - Compruebe si sus dispositivos con cable están configurados para **obtener una dirección IP y la dirección del servidor DNS automáticamente**.

P3: ¿Cómo puede restablecer el router?

R3: Pruebe las siguientes soluciones:

- **Router con un indicador LED:**
Cuando el router funcione normalmente, mantenga pulsado el botón de reinicio (con RST) durante unos 8 segundos y luego suéltelo cuando los indicadores LED destellen rápidamente. El router se reinicia.
- **Router con múltiples indicadores LED:**
Cuando el indicador LED SYS destelle, mantenga pulsado el botón de reinicio (con RST) durante unos 8 segundos y luego suéltelo cuando todos los indicadores LED se enciendan. El router se reinicia.

P4: ¿Qué debo hacer si olvidé mi contraseña WiFi?

R4: Inicie sesión en la IU web del router en su dispositivo con cable o habilitado para WiFi, vaya a la página **Wireless Settings** (Configuración inalámbrica) y verifique su contraseña de WiFi.

English

Get support and services

For technical specifications, user guides and more information, please visit the product page or service page on www.tendacn.com. Multiple languages are available.

You can see the product name and model on the product label.

Polski

Uzyskaj wsparcie i usługi

Specyfikacje techniczne, instrukcje obsługi i więcej informacji można znaleźć na stronie produktu lub stronie usługi w witrynie www.tendacn.com. Dostępnych jest wiele języków.

Możesz zobaczyć nazwę produktu i model na etykiecie produktu.

Deutsch

Erhalten Sie Support und Services

Technische Spezifikationen, Benutzerhandbücher und weitere Informationen finden Sie auf der Produktseite oder Serviceseite unter www.tendacn.com. Es stehen mehrere Sprachen zur Verfügung.

Den Produktnamen und das Modell finden Sie auf dem Produktetikett.

Русский

Получить поддержку и услуги

Технические характеристики, руководства пользователя и дополнительную информацию можно найти на странице продукта или странице обслуживания на сайте www.tendacn.com.

Доступно несколько языков.

Вы можете увидеть название продукта и модель на этикетке продукта.

Français

Obtenir de l'aide et des services

Pour les spécifications techniques, les guides d'utilisation et plus d'informations, veuillez visiter la page du produit ou la page de service sur www.tendacn.com. Plusieurs langues sont disponibles.

Vous pouvez voir le nom et le modèle du produit sur l'étiquette du produit.

Nederlands

Krijg ondersteuning en services

Ga voor technische specificaties, gebruikershandleidingen en meer informatie naar de productpagina of servicepagina op www.tendacn.com. Er zijn meerdere talen beschikbaar.

U kunt de productnaam en het model op het productlabel zien.

Esp. (Amér. Lat.)

Recibir soporte y servicios

Para obtener especificaciones técnicas, guías de usuario y más información, visite la página del producto o la página de servicios en www.tendacn.com. Varios idiomas están disponibles.

Puede ver el nombre del producto y el modelo en la etiqueta del producto.

Čeština

Získejte podporu a služby

Technické specifikace, uživatelské příručky a další informace naleznete na produktové nebo servisní stránce www.tendacn.com. K dispozici je více jazyků.

Název a model produktu můžete vidět na štítku produktu.

Română

Obțineți asistență și servicii

Pentru specificații tehnice, ghiduri de utilizare și mai multe informații, vă rugăm să vizitați pagina produsului sau pagina de service de pe www.tendacn.com. Sunt disponibile mai multe limbi.

Puteți vedea numele și modelul produsului pe eticheta produsului.

Português

Obtenha suporte e serviços

Para especificações técnicas, guias do usuário e mais informações, visite a página do produto ou a página de serviços em www.tendacn.com. Vários idiomas estão disponíveis.

Você pode ver o nome e o modelo do produto na etiqueta do produto.

Español

Obtener soporte y servicios

Para obtener especificaciones técnicas, guías de usuario y más información, visite la página del producto o la página del servicio en www.tendacn.com. Varios idiomas están disponibles.

Puede ver el nombre del producto y el modelo en la etiqueta del producto.

Magyar

Szerezzen támogatást és szolgáltatásokat

Műszaki adatokért, használati útmutatókért és további információkért látogasson el a termékdoldalra vagy a szolgáltatás oldalára a www.tendacn.com oldalon. Több nyelv is elérhető.

A termék nevét és modelljét a termék címkéjén láthatja.

Italiano

Ottieni assistenza e servizi

Per specifiche tecniche, guide per l'utente e ulteriori informazioni, visitare la pagina del prodotto o la pagina del servizio su www.tendacn.com. Sono disponibili più lingue.

È possibile vedere il nome e il modello del prodotto sull'etichetta del prodotto.

Български

Получете поддръжка и услуги

За технически спецификации, ръководства за потребителя и повече информация, моля, посетете продуктовата страница или страницата за услуги на www.tendacn.com. Налични са множество езици.

Можете да видите името и модела на продукта на етикета на продукта.

Svenska

Få support och tjänster

För tekniska specifikationer, användarguider och mer information, besök produktsidan eller servicesidan på www.tendacn.com. Flera språk är tillgängliga.

Du kan se produktnamn och modell på produktetiketten.

Slovenčina

Získajte podporu a služby

Technické špecifikácie, používateľské príručky a ďalšie informácie nájdete na stránke produktu alebo servisnej stránke www.tendacn.com. K dispozícii je viacero jazykov.

Názov a model produktu môžete vidieť na štítku produktu.

Slovenščina

Pridobite podporo in storitve

Za tehnične špecifikacije, navodila za uporabo in več informacij obiščite stran izdelka ali storitev na www.tendacn.com. Na voljo je več jezikov.

Ime izdelka in model lahko vidite na etiketi izdelka.

Hrvatski

Dobijte podršku i usluge

Za tehničke špecifikacije, korisničke vodiče i više informacija, posjetite stranicu proizvoda ili stranicu usluge na www.tendacn.com. Dostupno je više jezika.

Naziv proizvoda i model možete vidjeti na etiketi proizvoda.

Dansk

Få support og tjenester

For tekniske specifikationer, brugervejledninger og mere information, besøg venligst produktsiden eller servicesiden på www.tendacn.com. Flere sprog er tilgængelige.

Du kan se produktnavn og model på produktetiketten.

Eesti

Hankige tuge ja teenuseid

Tehniliste kirjelduste, kasutusjuhendite ja lisateabe saamiseks külastage toote- või teeninduslehte aadressil www.tendacn.com. Saadaval on mitu keelt.

Toote nimetust ja mudelit näete toote etiketil.

Suomi

Hanki tukea ja palveluita

Tekniset tiedot, käyttöoppaat ja lisätietoja löydät tuotesivulta tai palvelusivulta osoitteessa www.tendacn.com. Saatavilla on useita kieliä.

Näet tuotteen nimen ja mallin tuotteen etiketistä.

Ελληνικά

Λάβετε υποστήριξη και υπηρεσίες

Για τεχνικές προδιαγραφές, οδηγούς χρήσης και περισσότερες πληροφορίες, επισκεφθείτε τη σελίδα προϊόντος ή τη σελίδα υπηρεσίας στη διεύθυνση www.tendacn.com. Διατίθενται πολλές γλώσσες.

Μπορείτε να δείτε το όνομα και το μοντέλο του προϊόντος στην ετικέτα του προϊόντος.

Latviešu

Saņemiet atbalstu un pakalpojumus

Lai iegūtu tehniskās špecifikācijas, lietotāja rokasgrāmatas un vairāk informācijas, lūdzu, apmeklējiet produkta lapu vai servisa lapu vietnē www.tendacn.com. Ir pieejamas vairākas valodas.

Produkta nosaukumu un modeli varat redzēt uz produkta etiķetes.

Lietuvių

Gaukite palaikymo ir paslaugų

Jei reikia techninių specifikacijų, vartotojo vadovų ir daugiau informacijos, apsilankykite gaminio puslapyje arba paslaugų puslapyje www.tendacn.com. Galimos kelios kalbos.

Gaminio pavadinimą ir modelį galite pamatyti gaminio etiketėje.

Türkçe

Destek ve hizmet alın

Teknik özellikler, kullanım kılavuzları ve daha fazla bilgi için lütfen www.tendacn.com adresindeki ürün sayfasını veya hizmet sayfasını ziyaret edin. Birden fazla dil mevcuttur..

Ürün adını ve modelini ürün etiketinde görebilirsiniz.

عربي

احصل على الدعم والخدمات

للحصول على المواصفات الفنية وأدلة المستخدم والمزيد من المعلومات ، يرجى زيارة صفحة المنتج أو صفحة الخدمة على www.tendacn.com . لغات متعددة متاحة.

يمكنك رؤية اسم المنتج والطراز على ملصق المنتج.

Українська

Отримайте підтримку та послуги

Для отримання технічних характеристик, посібників користувача та додаткової інформації відвідайте сторінку продукту або сторінку послуг на www.tendacn.com. Доступні кілька мов.

Ви можете побачити назву виробу та модель на етикетці продукту.

Port. (Amér.Lat.)

Obter suporte e serviços

Para especificações técnicas, guias de usuário e mais informação, visite a página de produto ou página de serviço em www.tendacn.com. Existem várias línguas disponíveis.

Você pode ver o nome e modelo do produto na etiqueta do produto.

Bahasa Indonesia

Dapatkan dukungan dan layanan

Untuk spesifikasi teknis, panduan pengguna, dan informasi lebih lanjut, silakan kunjungi halaman produk atau halaman layanan di www.tendacn.com. Beberapa bahasa tersedia.

Anda dapat melihat nama dan model produk pada label produk.

한국어

지원 및 서비스 받기

기술 사양, 사용 설명서 및 자세한 내용은 www.tendacn.com 의 제품 설명 페이지 또는 서비스 페이지를 참조하세요. 여러 언어를 지원합니다.

제품 라벨에서 제품 이름과 모델을 확인할 수 있습니다.

Technical Support

Shenzhen Tenda Technology Co., Ltd.

Floor 6-8, Tower E3, No.1001, Zhongshanyuan Road, Nanshan District, Shenzhen, China. 518052

Website: www.tendacn.com

E-mail: support@tenda.com.cn

support.de@tenda.cn (Deutsch)

support.fr@tenda.cn (Français)

support.es@tenda.cn (Español)

support.it@tenda.cn (Italiano)

support.uk@tenda.cn (United Kingdom)

support.us@tenda.cn (North America)

© 2023 Shenzhen Tenda Technology Co., Ltd. All rights reserved.

V1.0 Keep for future reference.